

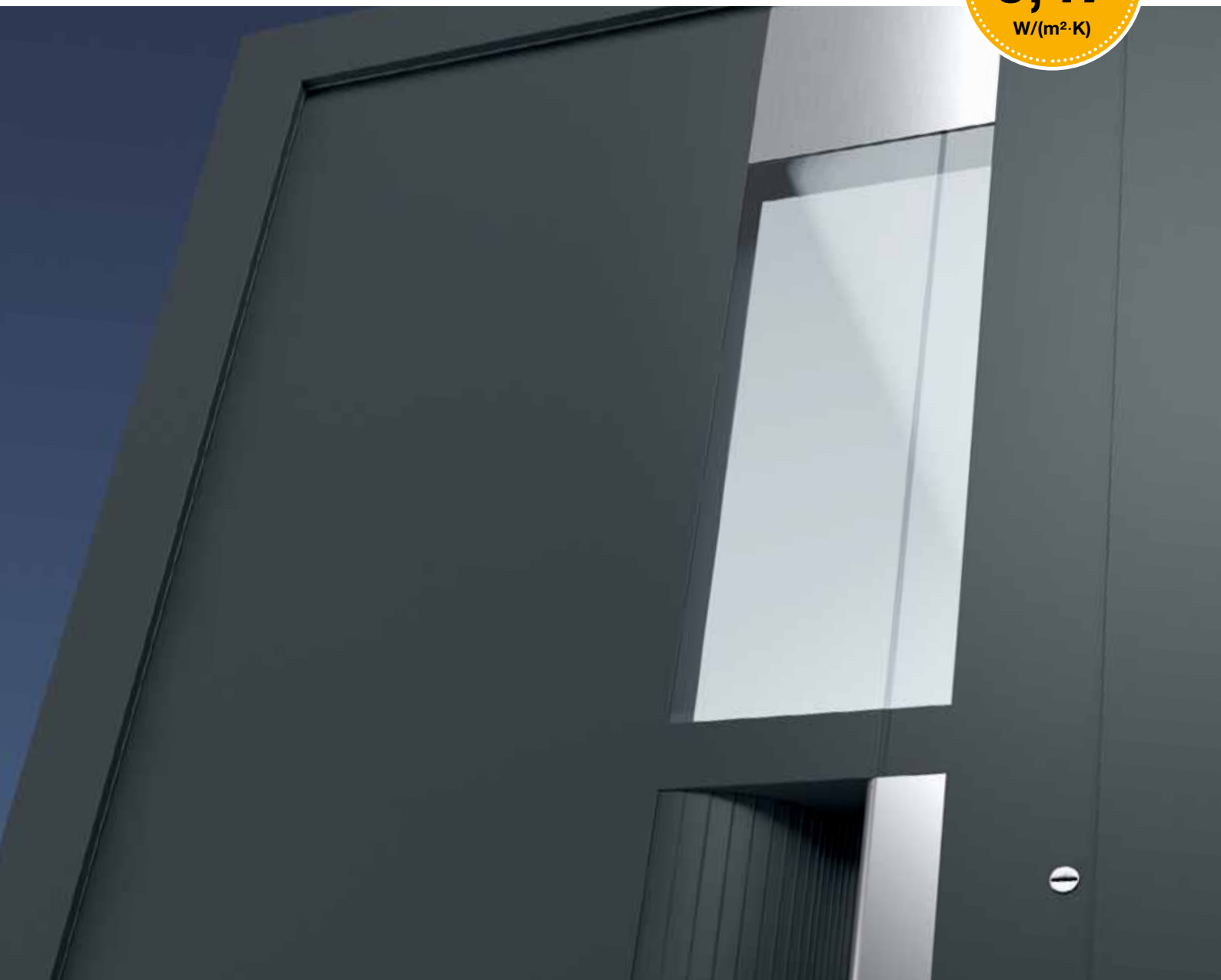

Meer dan 40 nieuwe voordeurmotieven



# Aluminium voordeuren

Elegant design, uitstekende warmte-isolatie



**De beste keuze voor uw thuis**  
Aluminium voordeuren van Hörmann



# Ontdek uw favoriete voordeur

Alle motieven in een oogopslag

## ThermoSafe



Motief 40  
Pagina 31  
**// NIEUW**



Motief 45  
Pagina 21



Motief 65  
Pagina 20



Motief 75  
Pagina 21  
**// NIEUW**



Motief 110  
Pagina 25  
**// NIEUW**



Motief 136  
Pagina 25  
**// NIEUW**



Motief 140  
Pagina 25  
**// NIEUW**



Motief 166  
Pagina 25  
**// NIEUW**



Motief 185  
Pagina 23  
**// NIEUW**



Motief 188  
Pagina 42



Motief 402  
Pagina 33  
**// NIEUW**



Motief 413  
Pagina 33  
**// NIEUW**



Motief 449  
Pagina 32  
**// NIEUW**



Motief 501  
Pagina 23



Motief 502  
Pagina 23

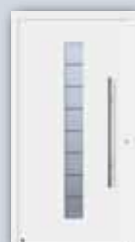

Motief 503  
Pagina 22



Motief 551  
Pagina 26  
**// NIEUW**



Motief 552  
Pagina 27  
**// NIEUW**



Motief 553  
Pagina 28  
**// NIEUW**



Motief 554  
Pagina 31  
**// NIEUW**



Motief 555  
Pagina 30  
**// NIEUW**



Motief 556  
Pagina 39  
**// NIEUW**



Motief 557  
Pagina 39  
**// NIEUW**



Motief 558  
Pagina 31  
**// NIEUW**



Motief 565  
Pagina 36  
**// NIEUW**



Motief 568  
Pagina 34  
**// NIEUW**



Motief 581  
Pagina 27  
**// NIEUW**



Motief 583  
Pagina 29  
**// NIEUW**



Motief 585  
Pagina 29  
**// NIEUW**



Motief 590  
Pagina 29  
**// NIEUW**



Motief 650  
Pagina 17



Motief 659  
Pagina 19  
**// NIEUW**



Motief 680  
Pagina 17



Motief 686  
Pagina 17



Motief 689  
Pagina 19  
**// NIEUW**



Motief 693  
Pagina 41  
**// NIEUW**



Motief 694  
Pagina 33  
**// NIEUW**



Motief 697  
Pagina 19



Motief 860  
Pagina 16



Motief 861  
Pagina 41  
**// NIEUW**

De afgebeelde kleuren en oppervlakken zijn om druktechnische redenen niet kleurbindend.

**Bij de in deze catalogus beschreven en afgebeelde producten evenals uitrustingsdetails gaat het gedeeltelijk om niet-standaarduitvoeringen, die afhankelijk van de uitrustingsvariant tegen meerprijs verkrijgbaar zijn.**

Beschrijvingen en afbeeldingen, gegevens over leveringsomvang, uitrusting en kleur stemmen overeen met de drukdatum van deze catalogus.

## ThermoCarbon

## TopComfort



**Motief 173**  
Pagina 43  
**// NIEUW**



**Motief 177**  
Pagina 23  
**// NIEUW**



**Motief 300**  
Pagina 45  
**// NIEUW**



**Motief 301**  
Pagina 45  
**// NIEUW**



**Motief 302**  
Pagina 45  
**// NIEUW**



**Motief 100**  
Pagina 49



**Motief 101**  
Pagina 49

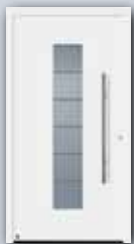

**Motief 504**  
Pagina 22



**Motief 505**  
Pagina 21



**Motief 304**  
Pagina 47



**Motief 305**  
Pagina 46



**Motief 306**  
Pagina 47

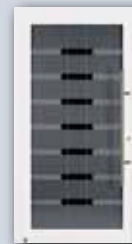

**Motief 100**  
**MG 111**  
Pagina 50



**Motief 100**  
**MG 112**  
Pagina 50



**Motief 559**  
Pagina 27  
**// NIEUW**



**Motief 560**  
Pagina 27



**Motief 308**  
Pagina 44



**Motief 310**  
Pagina 47



**Motief 311**  
Pagina 46



**Motief 100**  
**MG 113**  
Pagina 51



**Motief 100**  
**MG 114**  
Pagina 50



**Motief 667**  
Pagina 19



**Motief 675**  
Pagina 33  
**// NIEUW**



**Motief 312**  
Pagina 45



**Motief 314**  
Pagina 47



**Motief 650**  
Pagina 17



**Motief 100**  
**MG 115**  
Pagina 50



**Motief 100**  
**MG 116**  
Pagina 51



**Motieven**  
**825 / 845 / 855**  
Pagina 40  
**// NIEUW**



**Motieven**  
**875 / 895 / 898**  
Pagina 40  
**// NIEUW**



**Motief 680**  
Pagina 17



**Motief 686**  
Pagina 17



**Motief 860**  
Pagina 16



**Motief 100**  
**MG 117**  
Pagina 51  
**// NIEUW**

Wijzigingen en vergissingen voorbehouden.

De concrete uitrusting van de deur dient bij de Hörmann-dealer, met inachtneming van de actuele prijslijst, te worden opgevraagd.  
Door de auteurswet beschermd. Gehele of gedeeltelijke nadruk is zonder onze toestemming niet toegestaan.

## „Een goede naam moet men verdienen.” (August Hörmann)

Helemaal in de geest van de oprichter van de onderneming ontvangt u met de naam Hörmann echte merkkwaliteit en veelomvattende productkennis. Want de familieonderneming blikt terug op meer dan 75 jaar ervaring als specialist van bouwelementen en beschouwt zich vanaf de oprichting als uw partner voor nieuwbouw- en renovatiewerken. Hörmann hoort niet voor niets bij de meest toonaangevende Europese aanbieders van voordeuren. Dat kan u alleen maar een goed gevoel geven bij de aankoop van uw Hörmann-voordeur.

## Kwaliteitsproducten uit Duitsland

De voordeurconstructie wordt bij Hörmann zelf ontwikkeld en geproduceerd. Daarvoor werken onze hoogopgeleide medewerkers intensief aan nieuwe producten, permanente verdere ontwikkelingen en gedetailleerde verbeteringen. Zo ontstaan octrooien en een exclusieve marktpositie. Duurtesten onder reële omstandigheden zorgen voor geperfectioneerde serieproducten in Hörmann-kwaliteit.

### CE-certificaat volgens EN 14351-1

Met de CE-markering bevestigen wij de conformiteit van al onze voordeuren aan de productnorm EN 14351-1 en de naleving van de daarin vastgelegde essentiële vereisten.

## Voordeuren voor generaties

Wij zijn overtuigd van onze producten en onze kwaliteitsgarantie zonder compromissen. Daarom krijgt u bij Hörmann 10 jaar garantie\* op aluminium voordeuren.



## Toekomst in het vizier

Hörmann geeft het goede voorbeeld. Daarom dekt de onderneming sedert 2013 zijn energiebehoefte tot 40 % uit eco-stroom en breidt dit permanent uit. Gelijktijdig worden door de introductie van een intelligent en gecertificeerd energiemanagementsysteem jaarlijks vele tonnen CO<sub>2</sub> bespaard. En ten slotte, maar niet minder belangrijk, biedt Hörmann producten aan voor duurzaam bouwen.

Kom meer te weten over de milieuo-activiteiten van Hörmann in de brochure „Wij denken groen”.

\* De uitgebreide garantievoorwaarden vindt u op: [www.hoermann.com](http://www.hoermann.com)

Motiefoverzicht	3
Hörmann-merkkwaliteit	5
Meerdere goede redenen om voor Hörmann te kiezen	6
Productkenmerken ThermoSafe en ThermoCarbon	
Deurconstructie	8
Deuraanzicht buiten	10
Deuraanzicht binnen	12
Veiligheidsuitrusting	14
Deurmotieven	
ThermoSafe	16
ThermoCarbon	44
TopComfort	48
Ruime keuze voor een persoonlijke uitrusting	
Beglazing	54
Kleuren	56
Handgrepen	58
RC-veiligheidsuitrustingen	60
Slotvarianten	62
Luifels	64

## Alles spreekt voor aluminium!

Want aluminium deuren bieden in velerlei opzicht meer voordelen dan deuren van kunststof of hout.

De voordelen:

- Hoge warmte-isolatie
- Hoge veiligheid
- Betere geluiddemping
- Grote stabiliteit
- Geen bijschilderen

Aluminium deuren zien er na jaren nog als nieuw uit en bieden u bovendien grote keuzemogelijkheden op het gebied van technische uitrusting en design.

## Aluminium voordeur ThermoSafe

Wanneer u voor uw huis hoge warmte-isolatie en hoge veiligheid wenst, adviseren wij u onze ThermoSafe-uitvoering.

Meer over ThermoSafe op de pagina's 8 – 14.

## Aluminium voordeur ThermoCarbon

U hecht grote waarde aan uitstekende warmte-isolatie en hoogste veiligheid? Dan is onze ThermoCarbon-voordeur voor u de juiste keuze.

Meer voordelen van de ThermoCarbon deur op de pagina's 8 – 14.

## Aluminium voordeur TopComfort

Met de TopComfort bieden wij u een voordeur die helemaal voldoet aan de eisen die u stelt, zoals een maximale lichtinval dankzij volledige beglazing. Ontdek alle mogelijkheden vanaf pagina 48.

# Meerdere goede redenen om voor Hörmann te kiezen

De marktleider heeft de innovaties



ThermoCarbon aluminium voordeuren  
met een  $U_D$ -waarde tot  $0,47 \text{ W}/(\text{m}^2 \cdot \text{K})^*$



# 1

## Deurblad zonder zichtbaar vleugelprofiel

Voortreffelijk en smaakvol is de ontvangst, die de ThermoSafe- en ThermoCarbon-voordeuren u bereiden. Het mooi gevormde vleugeloverdekkende deurblad met inliggend vleugelprofiel aan de binnen- en buitenzijde voldoet aan de hoogste eisen qua vormgeving. Het binnenaanzicht harmonieert uitstekend met de binnendeuren van uw huis.



De binnenkant van de deur past perfect bij binnendeuren (afb. ThermoSafe-voordeur)

# 2

## Hoogste warmte-isolatie

ThermoSafe- en ThermoCarbon-voordeuren staan voor een nieuwe generatie van zeer goed isolerende voordeuren. ThermoSafe voldoet met uitstekende waarden voor geluidswering en 3-voudige thermisch isolerende beglazing aan alle eisen voor lage-energiewoningen. ThermoCarbon-voordeuren doen hier nog een schepje bovenop: met een in hetzelfde vlak liggend 100 mm dik deurblad, thermische onderbreking door carbon glasvezels, standaard 3-voudige of 4-voudige thermisch isolerende beglazing en een 3-voudig afdichtingsniveau bieden zij een maximale warmte-isolatie, ook voor de constructie van passiefhuizen.

ThermoSafe  
 **$U_D$ -waarde tot  $0,8 \text{ W}/(\text{m}^2 \cdot \text{K})$**

ThermoCarbon  
 **$U_D$ -waarde tot  $0,47 \text{ W}/(\text{m}^2 \cdot \text{K})$**

\* Deurmaat  $1250 \times 2200 \text{ mm}$   
(De  $U_D$ -waarde is afhankelijk van de deurgrootte)



# 3

## Inbraakwerende vergrendeling

Op het gebied van veiligheid bepalen onze ThermoSafe- en ThermoCarbon-voordeuren de norm. Alle deuren zijn standaard uitgerust met een meervoudige vergrendeling. Daarbij is ook de scharnierzijde van de deuren beter tegen optillen beschermd.

**Optioneel zijn ThermoSafe- en ThermoCarbon-voordeuren, -zijdelen en -bovenlichten in bijzonder inbraakwerende RC-uitrustingen verkrijgbaar – voor meer veiligheid voor u en uw gezin.**



Meer informatie vindt u op pagina 60.

# 4

## Veilige beglazing

Ongevalbeveiliging en inbraakbeveiliging gaan voor: ThermoSafe- en ThermoCarbon-voordeuren voldoen aan de hoogste eisen qua design en veiligheid. Het 8 mm dikke gelaagd veiligheidsglas (VSG) aan de binnen- en buitenzijde van de thermische beglazing zorgt voor een maximum aan veiligheid. Bij een mogelijke breuk worden de glassplinters gespleten en blijven ze aan de inliggende folie kleven, waardoor er geen gevaar voor letsel door scherven bestaat. Bovendien biedt het gelaagde veiligheidsglas een hogere inbraakbeveiliging, omdat het doorgrijpen bemoeilijkt wordt.

Dankzij de uitstekend geïsoleerde, thermisch onderbroken randverbinding (warme kant) biedt de beglazing een hoge warmte-isolatie voor effectieve energiebesparing en een hoge geluiddemping voor rustiger wonen.

# Aluminium voordeur ThermoSafe

## Deurconstructie

Met het 73 mm dikke deurblad voldoen de ThermoSafe-voordeuren aan alle eisen die gelden voor lage-energiewoningen en de nieuwe Duitse energiebesparingsverordening 2014. De deurconstructie is vooral geschikt voor montage zonder warmtebrug en overtuigt met velerlei voorwaarden:

- [1] Aluminium deurvleugel, over het volledige oppervlak 73 mm dik, volgeschuimd met polyurethaan, met inliggend vleugelprofiel
- [2] Thermisch onderbroken aluminium vleugelprofiel
- [3] Thermisch onderbroken 80 mm dikke aluminium deuromraming
- [4] 2-voudig afdichtingsniveau met een volledig omlopende afdichting

Bijzonder goede  
warmte-isolatie

**$U_D$ -waarde tot  
0,8 W/(m<sup>2</sup>·K)**

Getest door IFT Rosenheim  
Deurmaat 1250 x 2200 mm

Afbeelding op ware grootte

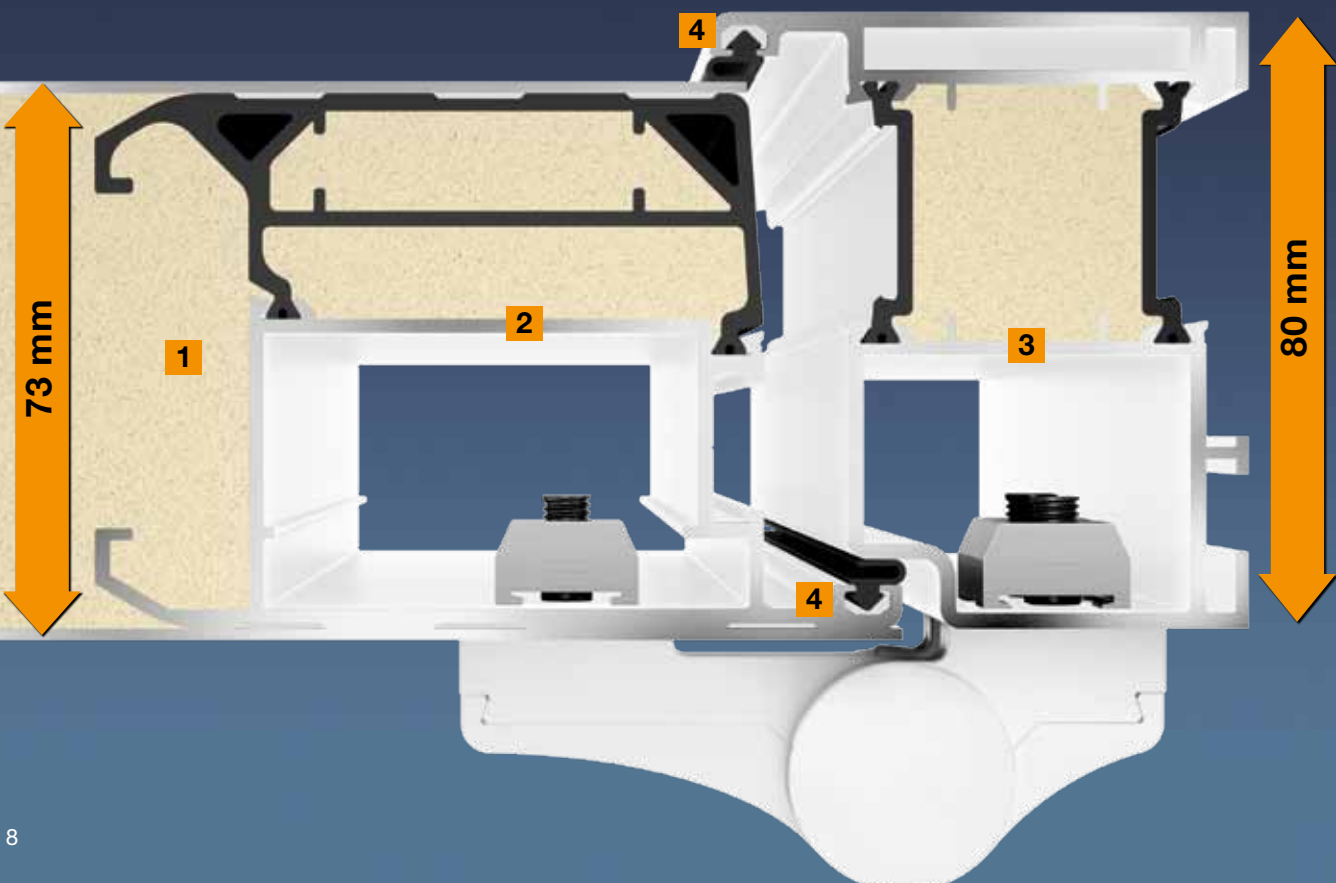



# Aluminium voordeur ThermoCarbon

## Deurconstructie

Dankzij het 100 mm dikke deurblad zijn de ThermoCarbon-voordeuren ideaal geschikt voor passiefhuizen en voldoen aan alle eisen van de nieuwe Duitse energiebesparingsverordening 2014. De deurconstructie is vooral geschikt voor montage zonder warmtebrug en overtuigt met uitstekende voordelen:

- [1] Aluminium deurvleugel, over het volledige oppervlak 100 mm dik, volgeschuimd met polyurethaan, met inliggend vleugelprofiel
- [2] Thermische onderbreking en hoge stabiliteit door met carbon-glasvezels versterkt composiet-vleugelprofiel
- [3] Thermisch onderbroken 111 mm dikke aluminium deuromraming
- [4] 3-voudig afdichtingsniveau met twee volledig omlopende afdichtingen

**Uitstekende  
warmte-isolatie**

**$U_D$ -waarde tot  
0,47 W/(m<sup>2</sup>·K)**

Getest door IFT Rosenheim  
Deurmaat 1250 x 2200 mm

Afbeelding op ware grootte

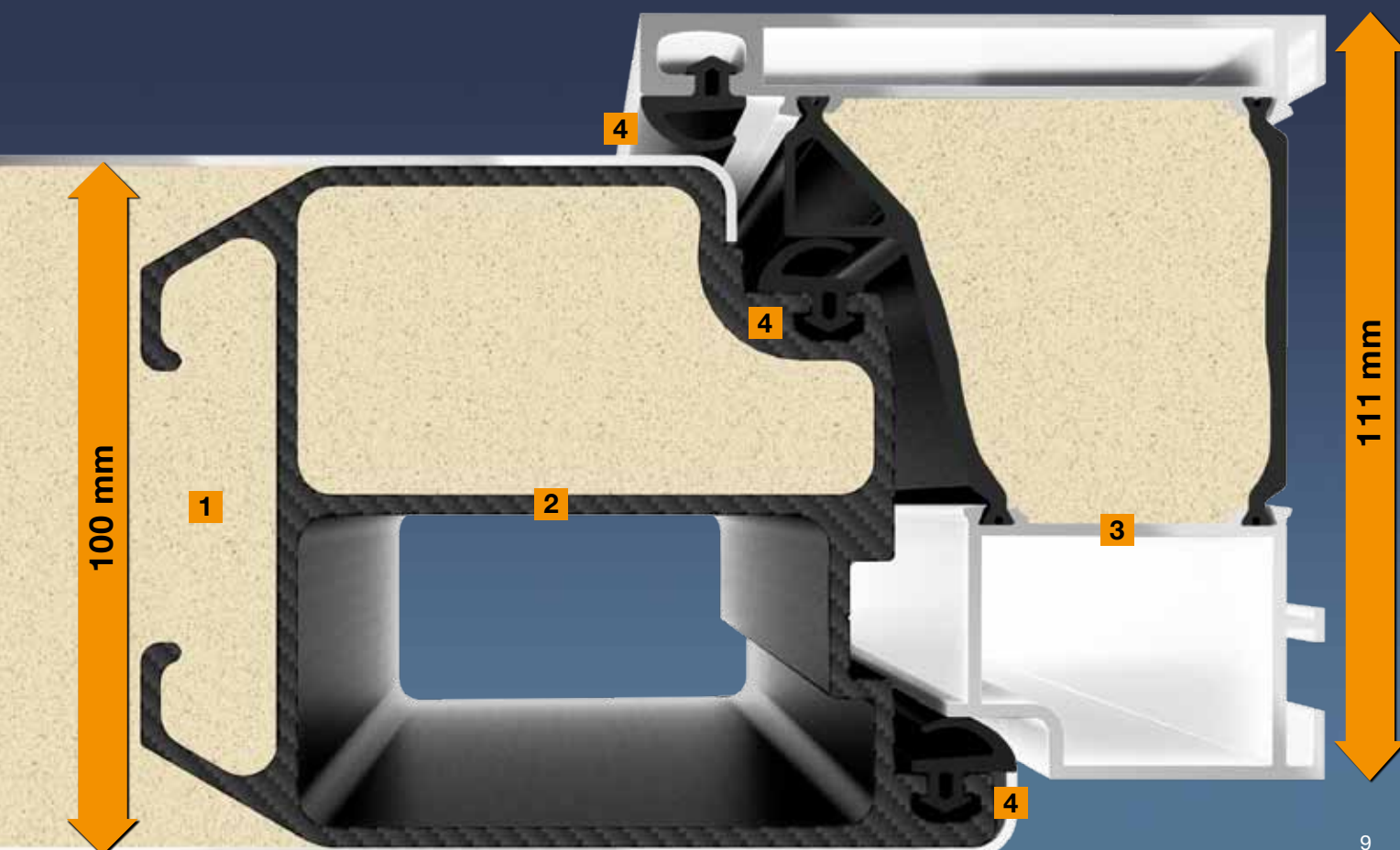

# Aluminium voordeur ThermoSafe

## Deuraanzicht buiten



Met stijlvol op elkaar afgestemde designelementen overtuigt de aluminium voordeur ThermoSafe optisch over de hele lijn:

### **Volledig vlak deurvleugelaanzicht aan buiten- en binnenzijde**

Er is geen vleugelprofiel zichtbaar dat het uiterlijk van de deur stoort. Daardoor toont de voordeur aan de buitenkant zeer royaal en harmonieert het binnenaanzicht uitstekend met uw binnendeuren.

### **Deuromraming met 70 mm profielaanzicht (zonder afbeelding)**

Standaard voor montage in de opening.

### **Optionele omramingsvarianten voor een individuele uitstraling**

#### **Verbrede deuromraming**

Optioneel is de deuromraming ook verkrijgbaar in een breedte van 110 mm, bijv. voor een meer comfortabele en mooiere aansluiting voor volledige warmte-isolatie.

#### **Kozijnomraming Rondo 70**

De afgeronde kozijnomraming plaatst uw voordeur stijlvol op de voorgrond en verleent het geheel, door de afgeronde randen een bijzonder harmonieus aanzicht.

#### **Kozijnomraming Caro 70**

Deze uitvoering overtuigt door het markante aanzicht en versterkt de optische waarde van uw deur door de dieptewerking van de kozijnomraming.



**Verbrede deuromraming met 110 mm profielaanzicht**



**Kozijnomraming Rondo 70**



**Kozijnomraming Caro 70**

# Aluminium voordeur ThermoCarbon

## Deuraanzicht buiten



De aluminium voordeur ThermoCarbon biedt u individuele designmogelijkheden en beschermt uw huis niet alleen uitstekend, maar ook stijlvol:

### **Volledig vlak deurvleugelaanzicht aan buiten- en binnenzijde**

Er is geen vleugelprofiel zichtbaar dat het uiterlijk van de deur stoort. Daardoor toont de voordeur aan de buitenkant zeer royaal en harmonieert het binnenaanzicht uitstekend met uw binnendeuren.

### **Deuromraming met 100 mm profielaanzicht (zonder afbeelding)**

Geschikt voor een comfortabele en mooie aansluiting op de massieve warmte-isolatie. Standaard voor montage in de opening.

### **In hetzelfde vlak liggende buitenhandgrepen bij exclusieve deurmotieven**

#### **Roestvrijstalen handgreep met greepkom**

Bij deurmotieven met een roestvrijstalen handgreep is de greepkom standaard verkrijgbaar in de kleur van de deur.

#### **Doorlopende aluminium greeplijst**

De complete greeplijst wordt standaard geleverd in witaluminium, RAL 9006, met een greepkom in de kleur van de deur.

#### **Aluminium greeplijst met greepkom**

Standaard is deze greepuitvoering verkrijgbaar in witaluminium, RAL 9006, met een greepkom in de kleur van de deur.

**Ontdek de individuele mogelijkheden van de kleurvormgeving voor de in hetzelfde vlak liggende buitenhandgrepen op pagina 59.**



Roestvrijstalen handgreep met greepkom



Doorlopende aluminium greeplijst



Aluminium greeplijst met greepkom

# Aluminium voordeur ThermoSafe

## Deuraanzicht binnen



Kwaliteit toont zich in details. Bij de ThermoSafe-deur vindt u talrijke uitrustingskenmerken, die voor uw huis praktisch en comfortabel zijn:

### 3D-scharnieren

De voordeur type ThermoSafe kan variabel worden afgesteld door de stijlvolle driedimensionaal regelbare scharnieren. Zo is uw voordeur optimaal afgedicht en valt deze gemakkelijk en veilig in het slot. Optioneel verkrijgbaar zijn ook de elegante, verborgen liggende scharnieren (inclusief optilbeveiliging).

### Tegen manipulatie beveiligde profielcilinder

De profielcilinder is uitgerust met een Anti-Picking-systeem en een doorboorbeveiliging. Bovendien biedt deze een nood- en gevarenfunctie. Dat betekent dat de deur ook kan worden afgesloten als er aan de binnenkant een sleutel in het slot steekt. De tegen manipulatie beveiligde sluitcilinder is volgens DIN 18252 / DIN EN 1303 gecertificeerd en wordt geleverd met 5 draaisleutels.

### Aluminium binnenhandgreep

ThermoSafe-voordeuren zijn standaard uitgerust met de mooi gevormde, in wit ovengelakte, binnenhandgreep Rondo. Optioneel is deze ook in roestvrij staal verkrijgbaar of in een RAL-kleur naar keuze evenals in de uitvoeringen Caro of Okto, telkens in roestvrij staal.

### Roestvrijstalen sluitplaten

De sluitplaten laten een comfortabel instellen van de deur toe, zodat uw deur optimaal in het slot valt en deze goed afgesloten is.

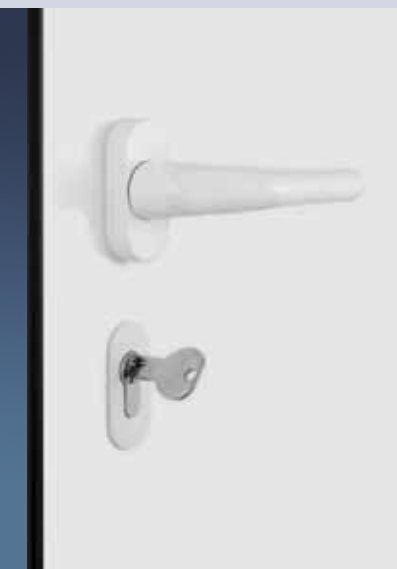

Aluminium binnenhandgreep



Roestvrijstalen sluitplaten

# Aluminium voordeur ThermoCarbon

## Deuraanzicht binnen



De ThermoCarbon-deur is niet alleen inzake warmte-isolatie onovertroffen, ook de uitrusting van deze deur laat niets te wensen over en zal u overtuigen:

### Verborgene liggende scharnieren

De scharnieren van de ThermoCarbon-voordeur liggen verborgen tussen deuromraming en deurleugel. Dat betekent dat zij noch aan de binnenkant, noch aan de buitenkant te zien zijn. Een optisch elegante oplossing voor uw huis. Het afstellen van de deurleugel is zeer eenvoudig. Zo kunt u uw voordeur altijd comfortabel en veilig sluiten.

### Tegen manipulatie beveiligde profielcilinder

De tegen manipulatie beveiligde, volgens DIN 18252 / DIN EN 1303 gecertificeerde profielcilinder beschikt over een premiumuitrusting: Anti-Picking-systeem, doorboorbeveiliging en een nood- en gevarenfunctie. Dat betekent, dat u de deur ook kunt afsluiten als er aan de binnenkant een sleutel in het slot steekt. Bij de leveringsomvang zijn 5 draaisleutels inbegrepen.

### Roestvrijstalen binnenhandgreep

De elegante binnenhandgreep Caro van roestvrij staal is bij ThermoCarbon-voordeuren standaard.

### Doorlopende roestvrijstalen sluitlijst

De hoogwaardige roestvrijstalen sluitlijst is elegant in de deuromraming geïntegreerd en laat een optimale instelling van de deur toe. Daardoor valt deze veilig in het slot en is evenzo goed afgesloten.



Roestvrijstalen binnenhandgreep



Doorlopende roestvrijstalen sluitlijst

# Aluminium voordeur ThermoSafe

## Veiligheidsuitrusting



Verkrijgbaar vanaf de herfst van 2014



Het is belangrijk dat u zich in uw eigen huis veilig voelt. Daarvoor zijn ThermoSafe-voordeuren standaard met meervoudige vergrendeling uitgerust.

### 5-voudig veiligheidsslot H5 en veiligheidspen aan scharnierzijde

Bij het sluiten draaien 3 stalen draaigrendels met 2 extra boutgrendels in de roestvrijstalen sluitplaten. De draaigrendels bemoeilijken het optrekken resp. optillen van de deur.

### Opgebouwde veiligheidsrozet

De gepatenteerde veiligheidsrozet beschermt de profielcilinder extra tegen doorboren en afbreken. Standaard in verkeerswit, RAL 9016 of in roestvrij staal bij gekleurde deuren.

### Optioneel: inbraakwerende RC-veiligheidsuitrustingen

Deze verhoogde veiligheid is voor voordeur, zijdeel en bovenlicht in RC 2- en RC 3-uitrusting verkrijgbaar. Meer informatie vindt u op pagina 60.



Opgebouwde veiligheidsrozet

Veiligheidspen



5-voudig veiligheidsslot H5 met roestvrijstalen slotplaat

# Aluminium voordeur ThermoCarbon

## Veiligheidsuitrusting



Verkrijgbaar vanaf  
de herfst van 2014

Verkrijgbaar vanaf  
de winter van 2014



Op het gebied van veiligheid onder de aluminium voordeuren is de ThermoCarbon de beste van de klas. Alleen al de standaard uitrusting met het veiligheidsslot H9 biedt u de beste beveiliging. Alleen bij Hörmann: voor nog meer veiligheid is optioneel de RC 4-veiligheidsuitrusting verkrijgbaar.

### 9-voudig veiligheidsslot H9 en tegen optillen beveiligde, verborgen liggende scharnieren

De ThermoCarbon beschikt over een 9-voudige beveiliging. Bij het vergrendelen draaien 5 stalen draaigrendels en 4 boutgrendels in de roestvrijstalen sluitplaten. Deze ultieme beveiliging beschermt uw deur met slechts één draai van de sleutel.

### In hetzelfde vlak liggende veiligheidsrozet buiten

Bijzonder elegant past de roestvrijstalen veiligheidsrozet in het deurblad en beschermt de profielcilinder extra tegen doorboren.

### Optioneel: inbraakwerende RC-veiligheidsuitrustingen

Deze verhoogde veiligheid is voor voordeur en zijdeel verkrijgbaar in RC 2-, RC 3- en RC 4-uitrusting. Meer informatie vindt u op pagina 60.



In hetzelfde vlak liggende veiligheidsrozet



Uittilveilige, verborgen liggende scharnieren



9-voudig veiligheidsslot H9 met doorlopende roestvrijstalen slotplaat

# Ontdek uw nieuwe voordeur

Een assortiment dat u veel te bieden heeft



## Motief 860

Roestvrijstalen handgreep HOE 700

### Zijdeel

Figuurglasvulling, 3-voudig thermisch isolerend glas

### Deuruitvoeringen

- **ThermoSafe**  
U<sub>D</sub>-waarde tot 0,8 W/(m<sup>2</sup>·K)
- **ThermoCarbon**  
U<sub>D</sub>-waarde 0,50 W/(m<sup>2</sup>·K)\*

## Motief 680 ThermoSafe

In voorkeurkleur leigrijs mat, RAL 7015, met zijdeel en garagesectionaaldeur L-profilering, Silkgrain in leigrijs, RAL 7015



**Motief 860** ThermoSafe  
in verkeerswit mat, RAL 9016



**Motief 860** ThermoCarbon  
in voorkeurkleur robijnrood mat, RAL 3003





**Motief 686** ThermoCarbon  
in voorkeurkleur venstergrijs mat,  
RAL 7040

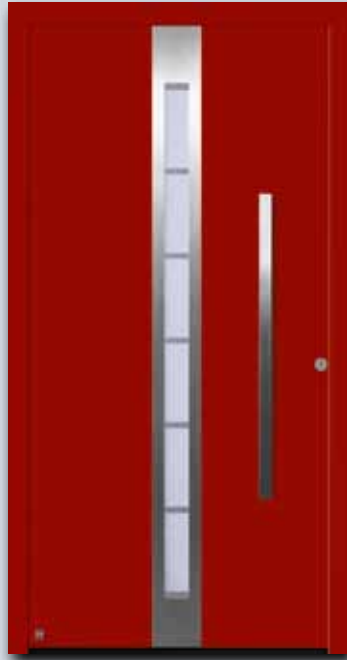

**Motief 686** ThermoSafe  
in voorkeurkleur robijnrood mat,  
RAL 3003



**Motief 680** ThermoCarbon  
in verkeerswit mat, RAL 9016



**Motief 650** ThermoSafe  
in de Hörmann-kleur CH 703

## Motief 686

Roestvrijstalen handgreep HOE 600,  
roestvrijstalen applicatie, motiefglas  
Float gematteerd met 7 heldere stroken,  
3-voudig / 4-voudig thermisch  
isolerend glas

### Zijdeel MG 686

Motiefglasvulling Float gematteerd  
met 7 heldere stroken, 3-voudig  
thermisch isolerend glas

### Deuruitvoeringen

- **ThermoSafe**  
U<sub>D</sub>-waarde tot 0,9 W/(m<sup>2</sup>·K)
- **ThermoCarbon**  
U<sub>D</sub>-waarde 0,55 W/(m<sup>2</sup>·K)\*

## Motief 680

Roestvrijstalen handgreep HOE 700,  
roestvrijstalen applicaties, figuurglas  
Pave wit, 3-voudig / 4-voudig  
thermisch isolerend glas

### Zijdeel

Figuurglasvulling, 3-voudig thermisch  
isolerend glas

### Deuruitvoeringen

- **ThermoSafe**  
U<sub>D</sub>-waarde tot 0,9 W/(m<sup>2</sup>·K)
- **ThermoCarbon**  
U<sub>D</sub>-waarde 0,57 W/(m<sup>2</sup>·K)\*

## Motief 650

Roestvrijstalen handgreep HOE 700,  
figuurglas Pave wit, 3-voudig/4-voudig  
thermisch isolerend glas

### Zijdeel

Figuurglasvulling, 3-voudig thermisch  
isolerend glas

### Deuruitvoeringen

- **ThermoSafe**  
U<sub>D</sub>-waarde tot 0,9 W/(m<sup>2</sup>·K)
- **ThermoCarbon**  
U<sub>D</sub>-waarde 0,57 W/(m<sup>2</sup>·K)\*

\* Deurmaat 1230 × 2180 mm

## Rechte lijnen, luxe beglazing

Gezandstraald voorzien van heldere dwarsstroken





**Motief 667** ThermoSafe  
in verkeerswit mat, RAL 9016



**Motief 697** ThermoSafe  
in de Hörmann-kleur CH 703  
met omraming Rondo 70



**Motief 659** ThermoSafe  
in verkeerswit mat, RAL 9016

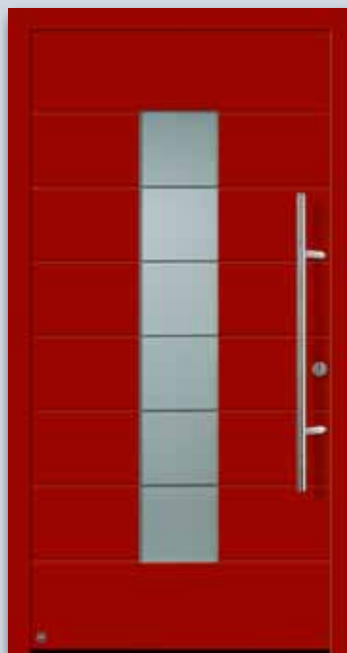

**Motief 689** ThermoSafe  
in voorkeurkleur robijnrood mat,  
RAL 3003

### Motief 667

Roestvrijstalen handgreep HOE 910, motiefglas Parsol grijs gematteerd met 7 heldere stroken, 3-voudig thermisch isolerend glas

#### Zijdeel MG 667

Motiefglasvulling Parsol grijs gematteerd met 7 heldere stroken, 3-voudig thermisch isolerend glas

#### Deuruitvoering

- **ThermoSafe**  
U<sub>D</sub>-waarde tot 0,9 W/(m<sup>2</sup>·K)

### Motief 697

Roestvrijstalen handgreep HOE 910, roestvrijstalen applicaties, motiefglas Parsol grijs gematteerd met 7 heldere stroken, 3-voudig thermisch isolerend glas

#### Zijdeel MG 697

Motiefglasvulling Parsol grijs gematteerd met 7 heldere stroken, 3-voudig thermisch isolerend glas

#### Deuruitvoering

- **ThermoSafe**  
U<sub>D</sub>-waarde tot 0,9 W/(m<sup>2</sup>·K)

### Motief 659

Roestvrijstalen handgreep 38-2, roestvrijstalen applicatie, motiefglas Parsol grijs gematteerd met 7 heldere stroken, 3-voudig thermisch isolerend glas

#### Zijdeel MG 659

Motiefglasvulling Parsol grijs gematteerd met 7 heldere stroken, 3-voudig thermisch isolerend glas

#### Deuruitvoering

- **ThermoSafe**  
U<sub>D</sub>-waarde tot 0,9 W/(m<sup>2</sup>·K)

### Motief 689

Roestvrijstalen handgreep 38-2, roestvrijstalen applicatie, motiefglas Parsol grijs gematteerd met 7 heldere stroken, 3-voudig thermisch isolerend glas

#### Zijdeel MG 689

Motiefglasvulling Parsol grijs gematteerd met 7 heldere stroken, 3-voudig thermisch isolerend glas

#### Deuruitvoering

- **ThermoSafe**  
U<sub>D</sub>-waarde tot 0,9 W/(m<sup>2</sup>·K)

\* Deurmaat 1230 × 2180 mm

# Met Hörmann accenten plaatsen

Smaakvolle uitstraling, originele glasuitsparingen



## Motief 65

Roestvrijstalen handgreep HOE 600, roestvrijstalen applicatie, motiefglas Float gematteerd met 7 heldere stroken, 3-voudig thermisch isolerend glas

### Zijdeel MG 65

Motiefglasvulling Float gematteerd met 7 heldere stroken, 3-voudig thermisch isolerend glas

### Deuruitvoering

- **ThermoSafe**

U<sub>D</sub>-waarde tot 0,9 W/(m<sup>2</sup>·K)

**Motief 75** ThermoSafe  
in verkeerswit mat, RAL 9016, met zijdeel



**Motief 65** ThermoSafe  
in verkeerswit mat, RAL 9016, met zijdelen MG 65



**Motief 75** ThermoSafe  
in verkeerswit mat, RAL 9016



**Motief 45** ThermoSafe  
in de Hörmann-kleur CH 703



**Motief 505** ThermoSafe  
in verkeerswit mat, RAL 9016

## Motief 75

Roestvrijstalen handgreep 38-1, roestvrijstalen applicatie, figuurglas Mastercarré, 3-voudig thermisch isolerend glas

### Zijdeel

Figuurglasvulling, 3-voudig thermisch isolerend glas

### Deuruitvoering

- **ThermoSafe**

$U_D$ -waarde tot  $0,9 \text{ W}/(\text{m}^2 \cdot \text{K})$

## Motief 45

Roestvrijstalen handgreep HOE 200, roestvrijstalen applicatie, motiefglas Parsol grijs gematteerd met 4 heldere stroken, 3-voudig thermisch isolerend glas

### Zijdeel MG 45

Motiefglasvulling Parsol grijs gematteerd met 4 heldere stroken, 3-voudig thermisch isolerend glas

### Deuruitvoering

- **ThermoSafe**

$U_D$ -waarde tot  $0,9 \text{ W}/(\text{m}^2 \cdot \text{K})$

## Motief 505

Roestvrijstalen handgreep HOE 500, motiefglas Parsol grijs gematteerd met 4 heldere stroken, 3-voudig thermisch isolerend glas

### Zijdeel MG 505

Motiefglasvulling Parsol grijs gematteerd met 4 heldere stroken, 3-voudig thermisch isolerend glas

### Deuruitvoering

- **ThermoSafe**

$U_D$ -waarde tot  $0,9 \text{ W}/(\text{m}^2 \cdot \text{K})$

\* Deurmaat  $1230 \times 2180 \text{ mm}$

# Maak het mooi

Individueel design voor uw huis



**Motief 503** ThermoSafe  
in de Hörmann-kleur CH 703 met zijdelen

## Motief 503

Roestvrijstalen handgreep HOE 500, motiefglas Float gematteerd met 7 heldere stroken, 3-voudig thermisch isolerend glas

### Zijdeel MG 503

Motiefglasvulling Float gematteerd met 7 heldere stroken, 3-voudig thermisch isolerend glas

### Deuruitvoering

- **ThermoSafe**  
U<sub>D</sub>-waarde tot 0,9 W/(m<sup>2</sup>·K)

## Motief 504

Roestvrijstalen handgreep HOE 500, motiefglas Parsol grijs gematteerd met 5 heldere dwarsstroken, 3-voudig thermisch isolerend glas

### Zijdeel MG 504

Motiefglasvulling Parsol grijs gematteerd met 7 heldere dwarsstroken, 3-voudig thermisch isolerend glas

### Deuruitvoering

- **ThermoSafe**  
U<sub>D</sub>-waarde tot 0,9 W/(m<sup>2</sup>·K)

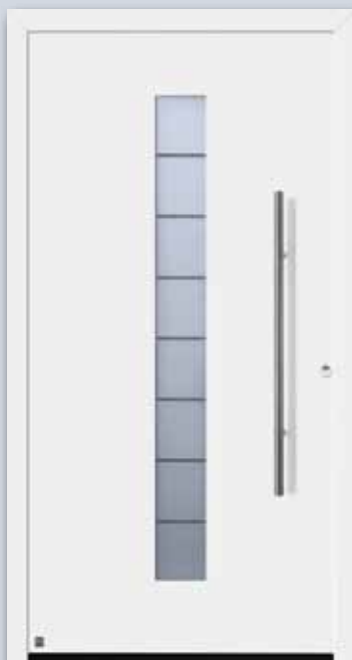

**Motief 503** ThermoSafe  
in verkeerswit mat, RAL 9016

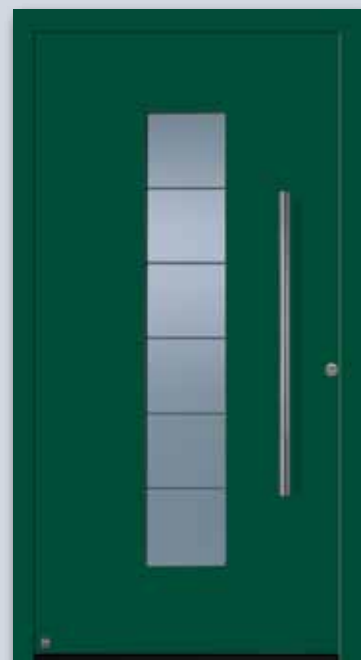

**Motief 504** ThermoSafe  
in Hörmann-voorkeurkleur mosgroen mat, RAL 6005



**Motief 501** ThermoSafe  
in voorkeurkleur venstergrijs mat,  
RAL 7040



**Motief 502** ThermoSafe  
in verkeerswit mat, RAL 9016



**Motief 177** ThermoSafe  
in verkeerswit mat, RAL 9016



**Motief 185** ThermoSafe  
in verkeerswit mat, RAL 9016

## Motief 501

Roestvrijstalen handgreep HOE 500,  
figuurglas Mastercarré, 3-voudig  
thermisch isolerend glas

### Zijdeel

Figuurglasvulling, 3-voudig thermisch  
isolierend glas

### Deuruitvoering

- **ThermoSafe**

$U_D$ -waarde tot 0,9 W/(m<sup>2</sup>·K)

## Motief 502

Roestvrijstalen handgreep HOE 500,  
figuurglas Mastercarré, 3-voudig  
thermisch isolerend glas

### Zijdeel

Figuurglasvulling, 3-voudig thermisch  
isolierend glas

### Deuruitvoering

- **ThermoSafe**

$U_D$ -waarde tot 0,9 W/(m<sup>2</sup>·K)

## Motief 177

Roestvrijstalen handgreep HOE 700,  
figuurglas Pave wit, 3-voudig thermisch  
isolierend glas

### Zijdeel

Figuurglasvulling, 3-voudig thermisch  
isolierend glas

### Deuruitvoeringen

- **ThermoSafe**

$U_D$ -waarde tot 0,9 W/(m<sup>2</sup>·K)

## Motief 185

Roestvrijstalen handgreep 38-2,  
figuurglas Mastercarré, 3-voudig  
thermisch isolerend glas

### Zijdeel

Figuurglasvulling, 3-voudig thermisch  
isolierend glas

### Deuruitvoering

- **ThermoSafe**

$U_D$ -waarde tot 0,9 W/(m<sup>2</sup>·K)

\* Deurmaat 1230 × 2180 mm

# Zodat groot en klein zich veilig voelen

Een voordeur van Hörmann is veilig en ziet er mooi uit







**Motief 110** ThermoSafe  
in verkeerswit mat, RAL 9016,  
met omraming Rondo 70



**Motief 140** ThermoSafe  
in voorkeurkleur leigrijs mat, RAL 7015,  
met omraming Rondo 70



**Motief 136** ThermoSafe  
in voorkeurkleur venstergrijs mat,  
RAL 7040, met omraming Rondo 70



**Motief 166** ThermoSafe  
in verkeerswit mat, RAL 9016,  
met omraming Rondo 70

## Motief 110

Roestvrijstalen handgreep 38-1,  
roestvrijstalen applicatie (motief 140),  
figuurglas Pave wit, 3-voudig  
thermisch isolerend glas

### Zijdeel

Figuurglasvulling, 3-voudig thermisch  
isolierend glas

### Deuruitvoering

- **ThermoSafe**  
U<sub>D</sub>-waarde tot 0,9 W/(m<sup>2</sup>·K)

## Motief 140

Roestvrijstalen handgreep 38-1,  
roestvrijstalen applicatie (motief 140),  
figuurglas Pave wit, 3-voudig  
thermisch isolierend glas

### Zijdeel

Figuurglasvulling, 3-voudig thermisch  
isolierend glas

### Deuruitvoering

- **ThermoSafe**  
U<sub>D</sub>-waarde tot 0,9 W/(m<sup>2</sup>·K)

## Motief 136

Roestvrijstalen handgreep 38-1,  
roestvrijstalen applicatie (motief 166),  
motiefglas Satinato met 7 gematteerde  
stroken, 3-voudig thermisch  
isolierend glas

### Zijdeel

Figuurglasvulling, 3-voudig thermisch  
isolierend glas

### Deuruitvoering

- **ThermoSafe**  
U<sub>D</sub>-waarde tot 1,1 W/(m<sup>2</sup>·K)

## Motief 166

Roestvrijstalen handgreep 38-1,  
roestvrijstalen applicatie (motief 166),  
motiefglas Satinato met 7 gematteerde  
stroken, 3-voudig thermisch  
isolierend glas

### Zijdeel

Figuurglasvulling, 3-voudig thermisch  
isolierend glas

### Deuruitvoering

- **ThermoSafe**  
U<sub>D</sub>-waarde tot 1,1 W/(m<sup>2</sup>·K)

\* Deurmaat 1230 × 2180 mm

# Sierlijk en stijlvol

Elegante en exclusieve handgrepen



## Motief 551

Roestvrijstalen handgreep HOE 150

### Zijdeel

Figuurglasvulling, 3-voudig thermisch isolerend glas

### Deuruitvoering

- **ThermoSafe**

U<sub>D</sub>-waarde tot 0,8 W/(m<sup>2</sup>·K)

**Motief 551** ThermoSafe  
in voorkeurkleur antracietgrijs met structuur, RAL 7016, met zijdelen



**Motief 551** ThermoSafe  
in verkeerswit mat, RAL 9016,  
met omraming Rondo 70



**Motief 551** ThermoSafe  
in de Hörmann-kleur CH 607  
met omraming Rondo 70

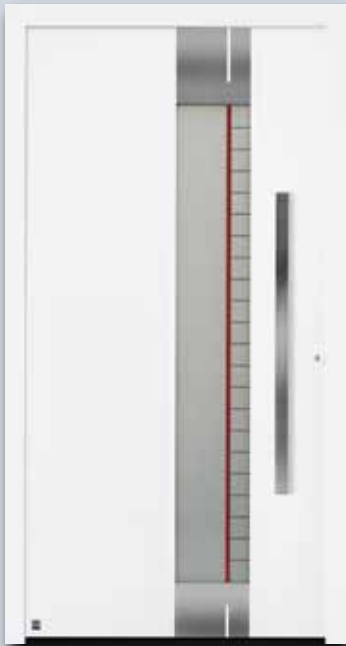

**Motief 581** ThermoSafe  
in verkeerswit mat, RAL 9016



**Motief 552** ThermoSafe  
in voorkeurkleur antracietgrijs mat,  
RAL 7016, met omraming Rondo 70



**Motief 560** ThermoSafe  
in de Hörmann-kleur CH 703  
met omraming Rondo 70



**Motief 559** ThermoSafe  
in verkeerswit mat, RAL 9016,  
met omraming Rondo 70

## Motief 581

Roestvrijstalen handgreep HOE 600, roestvrijstalen applicatie, motiefglas Float gematteerd met heldere stroken en een rode strook

### Zijdeel MG 581

Motiefglasvulling Float gematteerd met 11 heldere stroken

### Deuruitvoering

#### ● ThermoSafe

U<sub>D</sub>-waarde tot 0,9 W/(m<sup>2</sup>·K)

## Motief 552

Roestvrijstalen handgreep HOE 150, roestvrijstalen applicatie, motiefglas Float gematteerd met een heldere strook en rode kleurenfolie

### Zijdeel

Figuurglasvulling, 3-voudig thermisch isolerend glas

### Deuruitvoering

#### ● ThermoSafe

U<sub>D</sub>-waarde tot 0,9 W/(m<sup>2</sup>·K)

## Motief 560

Roestvrijstalen handgreep HOE 600, roestvrijstalen applicatie, motiefglas buiten gematteerd met 11 heldere stroken, midden Satinato, binnen helder gelaagd veiligheidsglas, 3-voudig thermisch isolerend glas

### Zijdeel MG 560

Motiefglasvulling buiten gematteerd met 13 heldere stroken, midden Satinato, binnen helder gelaagd veiligheidsglas, 3-voudig thermisch isolerend glas

### Deuruitvoering

#### ● ThermoSafe

U<sub>D</sub>-waarde tot 0,9 W/(m<sup>2</sup>·K)

## Motief 559

Roestvrijstalen handgreep HOE 200, roestvrijstalen applicatie, motiefglas buiten gematteerd met 11 heldere stroken, midden Satinato, binnen helder gelaagd veiligheidsglas, 3-voudig thermisch isolerend glas

### Zijdeel MG 559

Motiefglasvulling buiten gematteerd met 7 heldere stroken, midden Satinato, binnen helder gelaagd veiligheidsglas, 3-voudig thermisch isolerend glas

### Deuruitvoering

#### ● ThermoSafe

U<sub>D</sub>-waarde tot 0,9 W/(m<sup>2</sup>·K)

\* Deurmaat 1230 × 2180 mm

# Een goede handgreep

Overtuigend van vorm en aangenaam in de hand



## Motief 553

Aluminium handgreep 751 in zilver, motiefglas Reflo gematteerd met echte geslepen groef, 3-voudig thermisch isolerend glas

### Zijdeel

Figuurglasvulling, 3-voudig thermisch isolerend glas

### Deuruitvoering

- **ThermoSafe**

$U_D$ -waarde tot  $0,9 \text{ W}/(\text{m}^2 \cdot \text{K})$

**Motief 553** ThermoSafe  
in de Hörmann-kleur CH 607 met zijdelen en omraming Rondo 70



**Motief 553** ThermoSafe  
in verkeerswit mat, RAL 9016, met zijdelen en omraming Rondo 70



**Motief 590** ThermoSafe  
in verkeerswit mat, RAL 9016  
en kleurapplicatie in voorkeurkleur  
leigrijs mat, RAL 7015



**Motief 583** ThermoSafe  
in de Hörmann-kleur CH 703  
en kleurapplicatie in zwart-bruin  
RAL 8022, met omraming Caro 70



**Motief 585** ThermoSafe  
in verkeerswit mat, RAL 9016  
en aluminium applicatie in grafietzwart  
RAL 9011, met omraming Rondo 70



**Motief 585** ThermoSafe  
in de Hörmann-kleur CH 703  
en aluminium applicatie in grafietzwart  
RAL 9011, met omraming Rondo 70

## Motief 590

Designhandgreep G 750 in E6 / EV 1,  
aluminium applicatie, motiefglas Reflo  
met zandstraalmotief en echte geslepen  
groef, 3-voudig thermisch isolerend glas

### Zijdeel

Figuurglasvulling, 3-voudig thermisch  
isolierend glas

### Deuruitvoering

#### ● ThermoSafe

$U_D$ -waarde tot 0,9 W/(m<sup>2</sup>·K)

## Motief 583

Aluminium handgreep G 755 in  
E6 / EV 1, aluminium applicatie,  
motiefglas Reflo gematteerd met heldere  
rand, 3-voudig thermisch isolerend glas

### Zijdeel

Figuurglasvulling, 3-voudig thermisch  
isolierend glas

### Deuruitvoering

#### ● ThermoSafe

$U_D$ -waarde tot 0,9 W/(m<sup>2</sup>·K)

## Motief 585

Roestvrijstalen handgreep HOE 950,  
aluminium applicatie

### Zijdeel

Figuurglasvulling, 3-voudig thermisch  
isolierend glas

### Deuruitvoeringen

#### ● ThermoSafe

$U_D$ -waarde tot 0,8 W/(m<sup>2</sup>·K)

\* Deurmaat 1230 × 2180 mm

# Hoogwaardige ambiance

Luxe deurmotieven met exclusieve vormen



**Motief 40** ThermoSafe  
in verkeerswit mat, RAL 9016, met zijdelen MG 40

## Motief 555

Roestvrijstalen handgreep HOE 910, roestvrijstalen applicatie, motiefglas Reflo met zandstraalmotief, 3-voudig thermisch isolerend glas

### Zijdeel MG 555

Motiefglasvulling Reflo met zandstraalmotief, 3-voudig thermisch isolerend glas

### Deuruitvoering

- **ThermoSafe**

U<sub>D</sub>-waarde tot 0,9 W/(m<sup>2</sup>·K)



**Motief 555** ThermoSafe  
in de Hörmann-kleur CH 703 met zijdelen MG 555 en omraming Rondo 70



**Motief 40** ThermoSafe  
in de Hörmann-kleur CH 703  
met omraming Rondo 70



**Motief 554** ThermoSafe  
in de Hörmann-kleur CH 607  
met omraming Rondo 70



**Motief 558** ThermoSafe  
in verkeerswit mat, RAL 9016, met omraming Rondo 70 en zijdelen

## Motief 40

Roestvrijstalen handgreep HOE 550, motiefglas buiten gelaagd veiligheidsglas, gedeeltelijk gematteerd bovenaan met stroken, midden Float helder met gedeeltelijke gematteerde stroken verplaatst t.o.v. de buitenruit.

### Zijdeel MG 40

Motiefglasvulling buiten gelaagd veiligheidsglas, bovenaan met stroken

### Deuruitvoering

- **ThermoSafe**

$U_D$ -waarde tot 0,9 W/(m<sup>2</sup>·K)

## Motief 554

Roestvrijstalen handgreep HOE 730, roestvrijstalen applicatie, figuurglas 553, 3-voudig thermisch isolerend glas

### Zijdeel

Figuurglasvulling, 3-voudig thermisch isolerend glas

### Deuruitvoering

- **ThermoSafe**

$U_D$ -waarde tot 0,9 W/(m<sup>2</sup>·K)

## Motief 558

Roestvrijstalen handgreep HOE 910, roestvrijstalen applicatie, motiefglas buiten helder gelaagd veiligheidsglas, midden Reflo met echte horizontale geslepen groef, binnen gematteerd gelaagd veiligheidsglas

### Zijdeel

Figuurglasvulling, 3-voudig thermisch isolerend glas

### Deuruitvoering

- **ThermoSafe**

$U_D$ -waarde tot 1,1 W/(m<sup>2</sup>·K)

\* Deurmaat 1230 × 2180 mm

# Nieuwigheden voor oude gebouwen

## Hörmann-voordeuren voor de klassieke architectuur



**Motief 449** ThermoSafe  
in verkeerswit mat, RAL 9016

### Motief 449

Roestvrijstalen handgreep 38-1,  
motiefglas Reflo met vierkanten  
met echte geslepen groef

#### Zijdeel

Figuurglasvulling, 3-voudig thermisch  
isolerend glas

#### Deuruitvoeringen

- **ThermoSafe**

U<sub>D</sub>-waarde tot 1,0 W/(m<sup>2</sup>·K)



**Motief 449** ThermoSafe  
in voorkeurkleur terrabruin mat RAL 8028, met zijdelen





**Motief 402** ThermoSafe  
in de Hörmann-kleur CH 607



**Motief 413** ThermoSafe  
in verkeerswit mat, RAL 9016



**Motief 675** ThermoSafe  
in voorkeurkleur terrabruin mat,  
RAL 8028, met omraming Rondo 70



**Motief 694** ThermoSafe  
in verkeerswit mat, RAL 9016

## Motief 402

Roestvrijstalen handgreep 14-2,  
motiefglas Reflo, gedeeltelijk gematteerd  
met echte geslepen groef

### Zijdeel

Figuurglasvulling, 3-voudig thermisch  
isolerend glas

### Deuruitvoering

- **ThermoSafe**  
 $U_D$ -waarde tot 0,9 W/(m<sup>2</sup>·K)

## Motief 413

Roestvrijstalen handgreep 14-2,  
figuurglas Madras silk, 3-voudig  
thermisch isolerend glas

### Zijdeel

Figuurglasvulling, 3-voudig thermisch  
isolerend glas

### Deuruitvoering

- **ThermoSafe**  
 $U_D$ -waarde tot 0,9 W/(m<sup>2</sup>·K)

## Motief 675

Roestvrijstalen handgreep 38-1,  
motiefglas Reflo, met echte geslepen  
groef, 3-voudig thermisch isolerend glas

### Zijdeel

Figuurglasvulling, 3-voudig thermisch  
isolerend glas

### Deuruitvoering

- **ThermoSafe**  
 $U_D$ -waarde tot 1,0 W/(m<sup>2</sup>·K)

## Motief 694

Roestvrijstalen handgreep HOE 700,  
motiefglas Reflo, met echte geslepen  
groef, 3-voudig thermisch isolerend glas

### Zijdeel

Figuurglasvulling, 3-voudig thermisch  
isolerend glas

### Deuruitvoering

- **ThermoSafe**  
 $U_D$ -waarde tot 1,0 W/(m<sup>2</sup>·K)

\* Deurmaat 1230 × 2180 mm

# Hét designerstuk onder de handgrepen

Stijlvol, praktisch, tijdloos



**Motief 568** ThermoSafe  
in de Hörmann-kleur CH 703 met designhandgreep G 750 in geanodiseerd aluminium E6 / EV 1

## Motief 568

Designhandgreep G 750 in  
geanodiseerd aluminium E6 / EV 1

### Zijdeel

Figuurglasvulling, 3-voudig thermisch  
isolerend glas

### Deuruitvoeringen

- **ThermoSafe**  
U<sub>D</sub>-waarde tot 0,8 W/(m<sup>2</sup>·K)



**Motief 568** ThermoSafe  
in verkeerswit mat, RAL 9016,  
designhandgreep G 750  
in geanodiseerd aluminium E6 / EV 1,  
met omraming Caro 70



**Motief 568** ThermoSafe  
in voorkeurkleur venstergrijs mat,  
RAL 7040, designhandgreep G 750  
in de Hörmann-kleur CH 703,  
met omraming Caro 70

**Overtuigend chic:  
de design-handgreep G 750 in 3 kleuren  
of in een RAL-kleur naar keuze**



Handgreep in verkeerswit mat,  
RAL 9016



Handgreep in geanodiseerd  
aluminium E6 / EV 1



Handgreep in de Hörmann-kleur  
CH 703



Handgreep in een RAL-kleur naar  
keuze (afbeelding in robijnrood  
mat, RAL 3003)

Met de design-handgreep G 750 plaatst u een luxe accent. De lange doorlopende handgreep maakt niet alleen het exclusieve uiterlijk van uw voordeur compleet, maar biedt bovendien een hoog bedieningscomfort. Zo kunnen ook kleine kinderen de deur met de handgreep openen.

\* Deurmaat 1230 x 2180 mm

# Exclusief design naar uw smaak

## De DesignPlus-handgreeplijn



### Motief 565

DesignPlus-handgreep G 760, greeplijst in de kleur van de deur, handgreepapplicatie in geanodiseerd aluminium E6 / EV 1

#### Zijdeel

Figuurglasvulling, 3-voudig thermisch isolerend glas

#### Deuruitvoeringen

- **ThermoSafe**

$U_D$ -waarde tot 0,8 W/(m<sup>2</sup>·K)

#### Motief 565 ThermoSafe

in de Hörmann-kleur CH 703 met DesignPlus-handgreep G 760 in geanodiseerd aluminium E6 / EV 1 en handgreepapplicatie in geanodiseerd aluminium E6 / EV 1, met zijdelen en bovenlicht



**Motief 565 ThermoSafe** in voorkeurkleur leigrijs mat, RAL 7015, DesignPlus-handgreep G 760 in geanodiseerd aluminium E6 / EV 1, handgreepapplicatie in voorkeurkleur venstergrijs mat, RAL 7040, met omraming Caro 70



**Motief 565 ThermoSafe** in de Hörmann-kleur CH 607, DesignPlus-handgreep G 760 in geanodiseerd aluminium E6 / EV 1, handgreepapplicatie in Decograin Golden Oak, met omraming Caro 70

\* Deurmaat 1230 × 2180 mm

## Uw eigen ontwerp: de DesignPlus-handgreep G 760



Handgreep in de Hörmann-kleur CH 703, handgreepapplicatie in de Hörmann-kleur CH 703



Handgreepapplicatie in verkeerswit mat, RAL 9016, handgreep in geanodiseerd aluminium E6 / EV 1



Handgreep in geanodiseerd aluminium E6 / EV 1, handgreepapplicatie in de Hörmann-kleur CH 703



Handgreepapplicatie in geanodiseerd aluminium E6 / EV 1, handgreep in geanodiseerd aluminium E6 / EV 1



Handgreep in RAL-kleur naar keuze (afbeelding in robijnrood mat, RAL 3003), handgreepapplicatie in de Hörmann-kleur CH 703

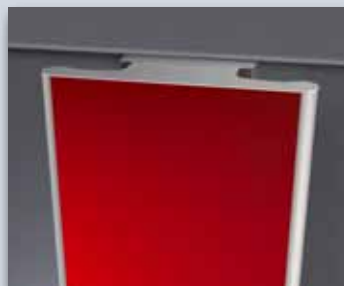

Handgreepapplicatie in robijnrood mat, RAL 3003, handgreep in geanodiseerd aluminium E6 / EV 1



Handgreepapplicatie in Decograin Golden Oak, handgreep in geanodiseerd aluminium E6 / EV 1

Op een voordeur die helemaal naar uw eigen wens is, mag een exclusieve handgreep niet ontbreken. De DesignPlus-handgreetlijn biedt u luxe applicaties voor deuren in een individuele stijl. Zo kunt u de handgreep en de handgreepapplicatie ideaal aanpassen aan de kleur van de deur en aan uw huis.

### De handgreepapplicatie is ook verkrijgbaar in Decograin houtdecors



**Decograin Light Oak:**  
licht, warm eikendecor



**Decograin Golden Oak:**  
middenbruin, goudgeel eikendecor



**Decograin Dark Oak:**  
notenhoutkleurig eikendecor



**Decograin Night Oak:**  
donker intensief eikendecor



**Decograin Rosewood:**  
mahoniekleurig houtdecor

# Chique over de hele lijn

Met rechtlijnig gefreesd motief





**Motief 556** ThermoSafe  
in verkeerswit mat, RAL 9016,  
met omraming Rondo 70



**Motief 557** ThermoSafe  
in verkeerswit mat, RAL 9016,  
met omraming Rondo 70

## Motief 556

Roestvrijstalen handgreep HOE 550

### Zijdeel

Figuurglasvulling, 3-voudig thermisch  
isolerend glas

### Deuruitvoering

- **ThermoSafe**  
 $U_D$ -waarde tot 0,8 W/(m<sup>2</sup>·K)

## Motief 557

Roestvrijstalen handgreep HOE 600

### Zijdeel

Figuurglasvulling, 3-voudig thermisch  
isolerend glas

### Deuruitvoering

- **ThermoSafe**  
 $U_D$ -waarde tot 0,8 W/(m<sup>2</sup>·K)



\* Deurmaat 1230 × 2180 mm

# Harmonieuze totaalindruk

Voordeur en garagedeur perfect op elkaar afgestemd



**Motief 845** ThermoSafe

in verkeerswit mat, RAL 9016, met zijdeel MG 845 en garagesectionaaldeur LPU 40, M-profilering, Silkgrain in verkeerswit RAL 9016

## Perfect op elkaar afgestemd: voordeurmotieven en garagesectionaaldeuren met M- of L-profilering

Uit het grote, op elkaar afgestemde assortiment leveren wij de profilering van garage- en voordeuren van uw woning harmonieus op één lijn. Dat betekent: van de afgewerkte vloer uitgaande zonder optische verschuiving. Opvallend hoe de elegantie van uw woning zich weerspiegelt in deze kleine, maar fijne details.



### ThermoSafe- voordeuren:

Motief 825  
Motief 845  
Motief 855

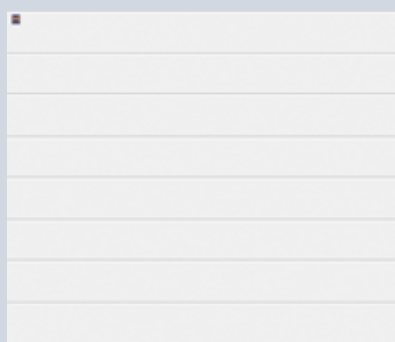

### Sectionaaldeuren met M-profilering:

bij een deurhoogte van 2000 mm  
bij een deurhoogte van 2125 mm  
bij een deurhoogte van 2250 mm



### ThermoSafe- voordeuren:

Motief 875  
Motief 895  
Motief 898

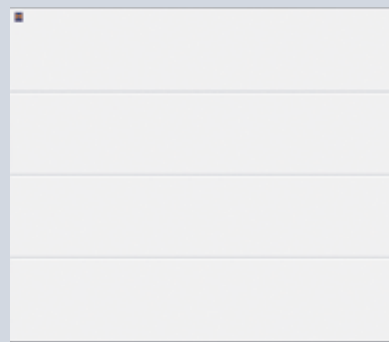

### Garagesectionaaldeuren met L-profilering:

bij een deurhoogte van 2000 mm  
bij een deurhoogte van 2125 mm  
bij een deurhoogte van 2250 mm



Uw Hörmann-dealer helpt u met de exacte opmeting bij u thuis en met vakkundig advies voor een perfect totaalbeeld bij deze speciale voordeurmotieven.



**Motief 693** ThermoSafe  
in verkeerswit mat, RAL 9016



**Motief 861** ThermoSafe  
in verkeerswit mat, RAL 9016, met zijdelen MG 861  
en omraming Rondo 70

### Motief 693

Roestvrijstalen handgreep  
HOE 300

#### Zijdeel MG 693

Motiefglasvulling Parsol grijs  
met 3 heldere stroken,  
3-voudig thermisch  
isolerend glas

#### Deuruitvoering

● **ThermoSafe**

U<sub>D</sub>-waarde tot 0,8 W/(m<sup>2</sup>·K)

### Motief 861

Roestvrijstalen handgreep  
HOE 700

#### Zijdeel MG 861

Motiefglasvulling Float  
gematteerd met 7 heldere  
stroken, 3-voudig thermisch  
isolerend glas

#### Deuruitvoering

● **ThermoSafe**

U<sub>D</sub>-waarde tot 0,8 W/(m<sup>2</sup>·K)

## Voordeur en garagedeur in harmonie

In de doorsnedes van de voordeur en garagedeur ziet u de profileringsaanzichten: bij de voordeur de groeven in de deurvulling en bij de sectionaaldeur de profilering in de afzonderlijke panelen en door de paneelovergangen.



Doorsnede ThermoSafe-voordeur



Doorsnede garagesectionaaldeur

\* Deurmaat 1230 × 2180 mm

# Het Hörmann design-assortiment

Voordeuren en garagedeuren in partnerlook met elementen van glas en roestvrij staal



**Motief 173** ThermoSafe  
zonder sokkelplaat in verkeerswit mat, RAL 9016, met zijdeel



Garagesectionaaldeur **motief 457** in verkeerswit RAL 9016



**Motief 188** ThermoSafe  
in verkeerswit mat, RAL 9016, met zijdelen MG 188



### Motief 188

Roestvrijstalen handgreep  
HOE 100, roestvrijstalen  
applicatie, motiefglas  
Stopsol grijs gematteerd  
met 3 heldere stroken,  
3-voudig thermisch  
isolerend glas

### Zijdeel MG 188

Motiefglasvulling Stopsol  
grijs gematteerd  
met 3 heldere stroken,  
3-voudig thermisch  
isolerend glas

### Deuruitvoering

- **ThermoSafe**

U<sub>D</sub>-waarde tot 0,9 W/(m<sup>2</sup>·K)

### Motief 173

Roestvrijstalen handgreep  
HOE 300, roestvrijstalen  
applicatie, figuurglas Pave  
wit, 3-voudig thermisch  
isolerend glas

### Zijdeel

Figuurglasvulling,  
3-voudig thermisch  
isolerend glas

### Deuruitvoering

- **ThermoSafe**

U<sub>D</sub>-waarde tot 0,9 W/(m<sup>2</sup>·K)



Garagesectionaaldeur **motief 453** in robijnrood RAL 3003



**Motief 173** ThermoSafe  
zonder sokkelplaat  
in de voorkeurkleur robijnrood mat,  
RAL 3003



Alle details met betrekking tot het  
Hörmann design-assortiment vindt  
u in de uitgebreide brochure  
„Sectionaaldeuren voor garages”.

\* Deurmaat 1230 × 2180 mm

# Design binnen handbereik

## Zo voelen uw gasten zich welkom



**Motief 300** ThermoCarbon  
in verkeerswit mat, RAL 9016, greeplijst in witaluminium RAL 9006,  
greepkom in de kleur van de deur

### Motief 308

In hetzelfde vlak liggende greeplijst  
in witaluminium, RAL 9006, greepkom  
in de kleur van de deur

#### Zijdeel

Figuurglasvulling, 3-voudig thermisch  
isolerend glas

#### Deuruitvoering

- **ThermoCarbon**

U<sub>D</sub>-waarde 0,51 W/(m<sup>2</sup>·K)\*



**Motief 308** ThermoCarbon  
in verkeerswit mat, RAL 9016, greeplijst  
en greepkom in voorkeurkleur  
antracietgrijs mat, RAL 7016



**Motief 308** ThermoCarbon  
in voorkeurkleur leigrijs mat, RAL 7015,  
greeplijst in witaluminium RAL 9006,  
greepkom in de kleur van de deur



**Motief 300** ThermoCarbon in voorkeurkleur dennengroen mat, RAL 6009, greeplijst in witaluminium RAL 9006, greepkom in de kleur van de deur



**Motief 301** ThermoCarbon in verkeerswit mat, RAL 9016, aluminium applicatie in grafietzwart mat, RAL 9011, greeplijst en greepkom in voorkeurkleur robijnrood mat, RAL 3003



**Motief 302** ThermoCarbon in voorkeurkleur venstergrijs mat, RAL 7040, greeplijst in witaluminium RAL 9006, greepkom in de kleur van de deur



**Motief 312** ThermoCarbon in verkeerswit mat, RAL 9016, greeplijst in verkeerswit mat, RAL 9016, greepkom in de kleur van de deur

## Motief 300

In hetzelfde vlak liggende greeplijst in witaluminium, RAL 9006, greepkom in de kleur van de deur

### Zijdeel

Figuurglasvulling, 3-voudig thermisch isolerend glas

### Deuruitvoering

#### ● ThermoCarbon

$U_D$ -waarde 0,50 W/(m<sup>2</sup>·K)\*

## Motief 301

In hetzelfde vlak liggende greeplijst in witaluminium, RAL 9006, greepkom in de kleur van de deur, aluminium applicatie

### Zijdeel

Figuurglasvulling, 3-voudig thermisch isolerend glas

### Deuruitvoering

#### ● ThermoCarbon

$U_D$ -waarde 0,50 W/(m<sup>2</sup>·K)\*

## Motief 302

In hetzelfde vlak liggende greeplijst in witaluminium, RAL 9006, greepkom in de kleur van de deur, roestvrijstalen applicaties, motiefglas Float gematteerd met een heldere strook, 3-voudig thermisch isolerend glas

### Zijdeel

Figuurglasvulling, 3-voudig thermisch isolerend glas

### Deuruitvoering

#### ● ThermoCarbon

$U_D$ -waarde 0,57 W/(m<sup>2</sup>·K)\*

## Motief 312

In hetzelfde vlak liggende greeplijst in witaluminium, RAL 9006, greepkom in de kleur van de deur, motiefglas Float gematteerd met een heldere strook, 3-voudig thermisch isolerend glas

### Zijdeel

Figuurglasvulling, 3-voudig thermisch isolerend glas

### Deuruitvoering

#### ● ThermoCarbon

$U_D$ -waarde 0,57 W/(m<sup>2</sup>·K)\*

\* Deurmaat 1230 × 2180 mm

# Welkom thuis!

Deuren met een stijlvol design



**Motief 306** ThermoCarbon  
in de Hörmann-kleur CH 703, handgreep van roestvrij staal, greepkom in de kleur van de deur, met zijdeel

## Motief 305

In hetzelfde vlakliggende roestvrijstalen handgreep, greepkom in de kleur van de deur, aluminium applicatie

### Zijdeel

Figuurglasvulling, 3-voudig thermisch isolerend glas

### Deuruitvoering

- **ThermoCarbon**

$U_D$ -waarde 0,50 W/(m<sup>2</sup>·K)\*

## Motief 311

In hetzelfde vlak liggende roestvrijstalen handgreep, carbon greepkom, hoogglans, carbon applicatie, hoogglans

### Zijdeel

Figuurglasvulling, 3-voudig thermisch isolerend glas

### Deuruitvoering

- **ThermoCarbon**

$U_D$ -waarde 0,50 W/(m<sup>2</sup>·K)\*



**Motief 305** ThermoCarbon  
in de Hörmann-kleur CH 703, aluminium applicatie in voorkeurkleur robijnrood mat, RAL 3003, handgreep van roestvrij staal, greepkom in de kleur van de deur



**Motief 311** ThermoCarbon  
in verkeerswit mat, RAL 9016, carbon applicatie, handgreep van roestvrij staal, greepkom in carbon



**Motief 304** ThermoCarbon in de Hörmann-kleur CH 703, handgreep van roestvrij staal, greepkom in voorkeurkleur witaluminium zijdeglans, RAL 9006



**Motief 310** ThermoCarbon in voorkeurkleur venstergrijs mat, RAL 7040



**Motief 306** ThermoCarbon in de Hörmann-kleur CH 607, handgreep van roestvrij staal, greepkom in voorkeurkleur witaluminium zijdeglans, RAL 9006



**Motief 314** ThermoCarbon in verkeerswit mat, RAL 9016, handgreep van roestvrij staal, greepkom in de kleur van de deur

### Motief 304

In hetzelfde vlak liggende roestvrijstalen handgreep, greepkom in de kleur van de deur

#### Zijdeel

Figuurglasvulling, 3-voudig thermisch isolerend glas

#### Deuruitvoering

- **ThermoCarbon**  
U<sub>D</sub>-waarde 0,50 W/(m<sup>2</sup>-K)\*

### Motief 310

In hetzelfde vlak liggende roestvrijstalen handgreep, terugliggende glasuitsparing, figuurglas Float gematteerd, 3-voudig thermisch isolerend glas

#### Zijdeel

Figuurglasvulling, 3-voudig thermisch isolerend glas

#### Deuruitvoering

- **ThermoCarbon**  
U<sub>D</sub>-waarde 0,63 W/(m<sup>2</sup>-K)\*

### Motief 306

In hetzelfde vlak liggende roestvrijstalen handgreep, greepkom in de kleur van de deur, roestvrijstalen applicaties, figuurglas Float gematteerd, 4-voudig thermisch isolerend glas

#### Zijdeel

Figuurglasvulling, 3-voudig thermisch isolerend glas

#### Deuruitvoering

- **ThermoCarbon**  
U<sub>D</sub>-waarde 0,57 W/(m<sup>2</sup>-K)\*

### Motief 314

In hetzelfde vlak liggende roestvrijstalen handgreep, greepkom in de kleur van de deur, figuurglas Float gematteerd, 4-voudig thermisch isolerend glas

#### Zijdeel

Figuurglasvulling, 3-voudig thermisch isolerend glas

#### Deuruitvoering

- **ThermoCarbon**  
U<sub>D</sub>-waarde 0,57 W/(m<sup>2</sup>-K)\*

\* Deurmaat 1230 × 2180 mm

# Aluminium voordeur TopComfort

## Deurconstructie

Beglazing over het volledige oppervlak maakt een maximale lichtinval mogelijk en zijn voor zowel eensgezinswoningen als voor ingangen van meergezinshuizen aanbevelenswaardig. De ruime keuze aan motiefglas biedt bovendien individuele mogelijkheden bij de vormgeving van de deur. De TopComfort-constructie overtuigt met diverse voordelen:

- [1] Thermisch onderbroken aluminium vleugelprofiel
- [2] Thermisch onderbroken 80 mm dikke aluminium deuromraming
- [3] 2-voudig afdichtingsniveau met een volledig omlopende afdichting
- [4] 3-voudig thermisch isolerend glas met 8 mm veiligheidsglas binnen en buiten

Goede  
warmte-isolatie

**$U_D$ -waarde tot  
1,6 W/(m<sup>2</sup>·K)**

Getest door IFT Rosenheim  
Deurmaat 1100 × 2100 mm

Afbeelding op ware grootte

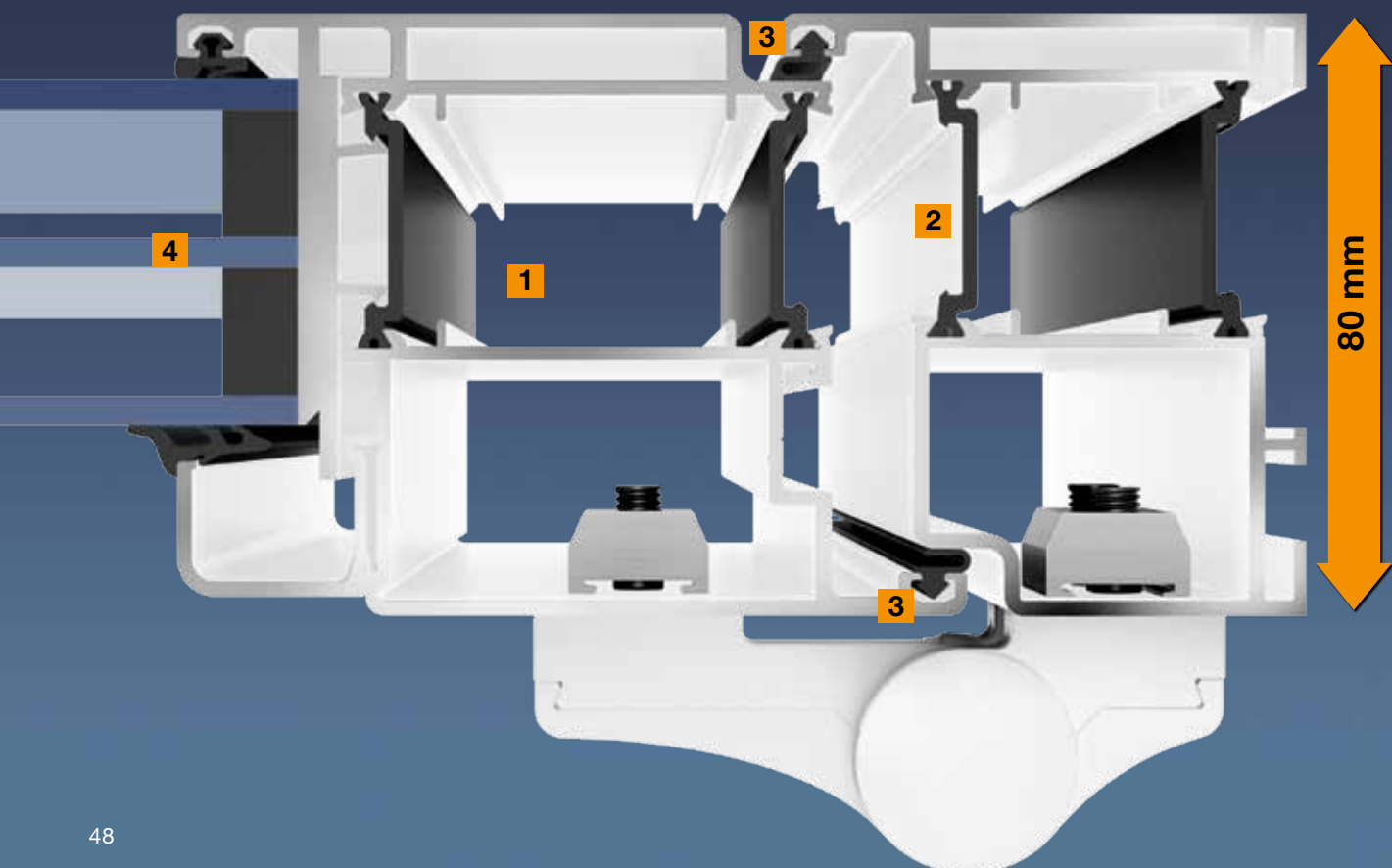





**Motief 100** in verkeerswit mat, RAL 9016



**Motief 101** in verkeerswit mat, RAL 9016

## Motief 100

Handgreep met knoppen 54, figuurglas Mastercarré, 3-voudig thermisch isolerend glas

### Zijdeel

Figuurglasvulling, 3-voudig thermisch isolerend glas

### Deuruitvoering

- **TopComfort**  
U<sub>D</sub>-waarde tot 1,6 W/(m<sup>2</sup>·K)

## Motief 101

Handgreep met knoppen 54, figuurglas Mastercarré, 3-voudig thermisch isolerend glas

### Zijdeel

Figuurglasvulling, 3-voudig thermisch isolerend glas

### Deuruitvoering

- **TopComfort**  
U<sub>D</sub>-waarde tot 1,6 W/(m<sup>2</sup>·K)

## Comfort en stijl handzaam gecombineerd

Voor de TopComfort-voordeur kunt u als optie kiezen uit acht exclusieve handgreepvarianten.

### Optioneel zonder meerprijs



**14-1**  
Roestvrij staal met decor-middendeel



**14-2**  
Roestvrij staal, mat geborsteld



**27-1**  
Kunststof, wit



**92-2**  
Roestvrij staal geborsteld

### Optioneel tegen meerprijs



**38-1**  
Roestvrij staal met decor-middendeel



**38-2**  
Roestvrij staal, mat geborsteld



**81-1**  
Messing gepolijst



**29-1**  
Massief messing, gebruineerd

\* Deurmaat 1230 × 2180 mm

# Motiefglas

Voor TopComfort-voordeuren motief 100 / 101, zijdelen en bovenlichten

## Motiefglas MG 111

Midden met 7 gematteerde stroken, binnen Parsol grijs, gematteerd met heldere stroken

## Zijdeel MG 111

Midden met 7 gematteerde stroken, binnen Parsol grijs, gematteerd met heldere stroken

## Motiefglas MG 112

Buiten gematteerd met heldere rechthoek, binnen Micrograin (Madras basic)

## Zijdeel MG 112

Micrograin (Madras basic)

## Motiefglas MG 113

Buiten met 25 gematteerde stroken, midden Stopsol grijs met gematteerde stroken

## Zijdeel MG 113

Buiten met 25 gematteerde stroken, midden Stopsol grijs met gematteerde stroken



**Motiefglas MG 111**  
Deurprofiel in voorkeurkleur antracietgrijs mat, RAL 7016



**Motiefglas MG 112**  
Deurprofiel in de Hörmann-kleur CH 607

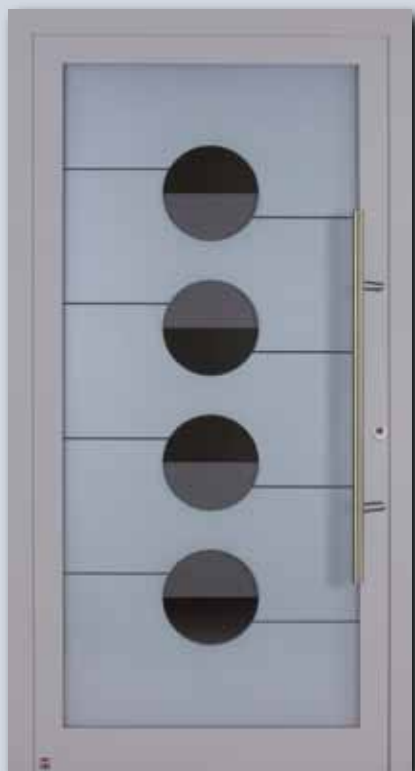

**Motiefglas MG 114**  
Deurprofiel in voorkeurkleur witaluminium zijdeglans, RAL 9006



**Motiefglas MG 115**  
Deurprofiel in voorkeurkleur leigrijs mat, RAL 7015



**Motiefglas MG 113**  
Deurprofiel in verkeerswit mat, RAL 9016



Detail motiefglas MG 113



**Motiefglas MG 116**  
Deurprofiel in de Hörmann-kleur CH 703

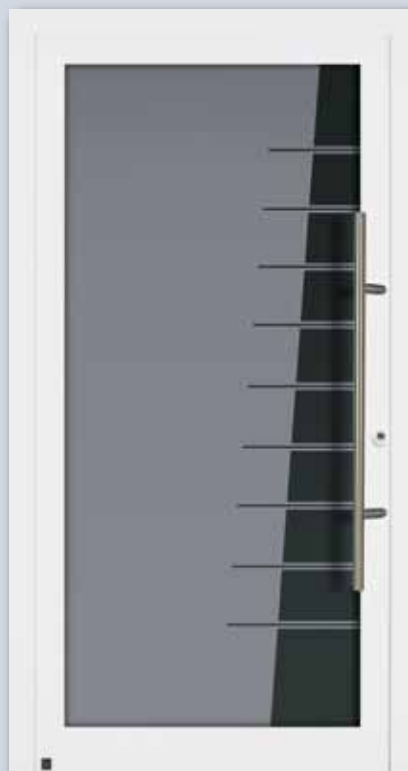

**Motiefglas MG 117 // NIEUW**  
Deurprofiel in verkeerswit mat, RAL 9016

**Motiefglas MG 114**

Buiten gematteerd met 4 heldere cirkels en 8 heldere stroken, binnen Stopsol grijs met 4 gematteerde halve cirkels

**Zijdeel MG 114**

Buiten gematteerd met 4 heldere stroken

**Motiefglas MG 115**

Buiten gematteerd met heldere rechthoek, binnen Ornament 553 gematteerd met 5 heldere rechthoeken en 6 licht gematteerde rechthoeken

**Zijdeel MG 115**

Buiten gematteerd met 5 heldere stroken

**Motiefglas MG 116**

Buiten met gematteerde rechthoeken, binnen Reflo met gematteerde sikkels en 8 gematteerde stroken

**Zijdeel MG 116**

Buiten gematteerd met 8 heldere stroken

**Motiefglas MG 117**

**// NIEUW**

Buiten gematteerd met 9 heldere stroken, binnen Parsol grijs gematteerd met 9 heldere stroken

**Zijdeel MG 116**

Buiten gematteerd met 9 heldere stroken, binnen Parsol grijs gematteerd

# Vriendelijke ontvangst

Meer licht in de hal door zijdelen en bovenlichten uit glas



## Entrees vormgeven – met zijdelen en bovenlichten

Voor een representatieve entree van een woning kunt elk afgebeelde ThermoSafe-deurmotief met zijdelen en bovenlichten resp. elk ThermoCarbon-deurmotief met zijdelen individueel vormgeven. U zult lang plezier hebben van het sfeervolle en aantrekkelijke totaalbeeld.



Voordeur met één zijdeel



Voordeur met twee zijdelen



Voordeur met bovenlicht



Voordeur met twee zijdelen en bovenlicht



**Motief 100** TopComfort met zijdelen en brievenbussen

## Ideaal voor meergezinshuizen: zijdelen met brievenbussen

Hörmann biedt de passende brievenbusinstallatie, afgestemd op het uiterlijk en de grootte van het gebouw. Alle brievenbussen en brievenbuskleppen zijn leverbaar met belknop, lichtschakelaar en spreekrooster, telkens met hoogwaardig roestvrijstalen paneel en gevat in een thermisch geïsoleerd aluminium paneel, waardoor ze gemakkelijk kunnen worden ingebouwd – zonder dure metselwerkzaamheden.



Voor 1 woning



Voor 3 woningen



Voor 5 woningen

## Individuele beglazing naar eigen wens

Zo wordt de voordeur uw visitekaartje



### Individuele beglazing voor deur, zijdelen en bovenlichten

Elke beglazing heeft een ander effect, afhankelijk van de kleur, structuur en bewerking. Daarom kunt u geheel naar eigen wens en persoonlijke voorkeur behalve de door ons voorgestelde beglazing op de afbeeldingen van deze catalogus, voor uw nieuwe Hörmann-voordeur ook een andere glassoort kiezen of uw zijdelen en bovenlichten met een individuele beglazing of motiefglas op uw voordeur afstemmen. U vindt een overzicht van de populairste glassoorten op de rechterpagina. Vraag informatie bij uw Hörmann-dealer over de prijs en levertijd.



Float holder / Float gematteerd



Satinato



Stopsol grijs / Stopsol grijs gematteerd



Pave wit



Parsol grijs / Parsol grijs gematteerd



Mastercarré



Chinchilla



Figuurglas 504



Ornament 553



Micrograin (Madras basic)



Reflo / Reflo gematteerd



Madras Silk, geëtst

# Complete kleurendiversiteit voor u

Zodat de voordeur bij uw huis past





## Matte oppervlakken en oppervlakken in zijde- en hoogglans

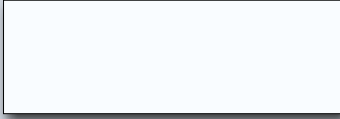

Verkeerswit hoogglans, RAL 9016

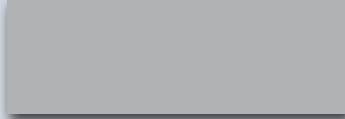

Witaluminium, zijdeglans, RAL 9006



Terrabruin mat, RAL 8028

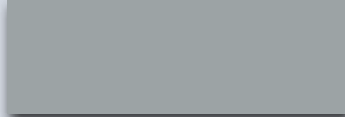

Venstergrijs mat, RAL 7040

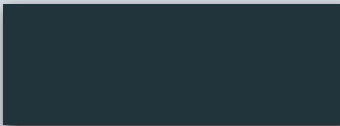

Antracietgrijs mat, RAL 7016

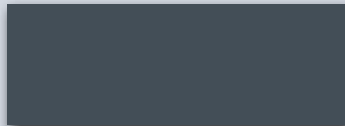

Leigrijs mat, RAL 7015

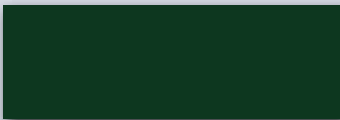

Dennengroen mat, RAL 6009

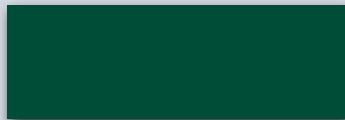

Mosgroen mat, RAL 6005



Robijnrood mat, RAL 3003

## Oppervlakken met structuur // NIEUW



Antracietgrijs, RAL 7016,  
met structuur

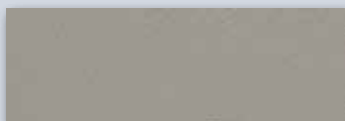

Steengrijs, RAL 7030,  
met structuur

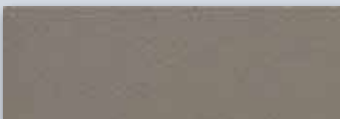

Kwartsgrijs, RAL 7039,  
met structuur

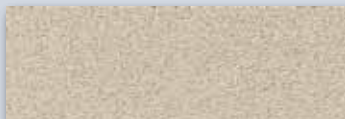

Crèmewit, RAL 9001,  
met structuur

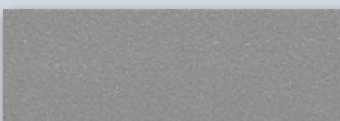

Grijsaluminium, RAL 9007,  
met structuur

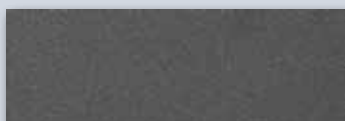

Hörmann-kleur CH 703 antraciet,  
met structuur



Hörmann-kleur CH 607 kastanjekleurig,  
met structuur

## Kies uit 16 voordelige voorkeurkleuren of uit vele RAL-kleuren



Voor de kleurvormgeving van uw nieuwe voordeur staan alle mogelijkheden tot uw beschikking: U kunt kiezen uit het bijzonder voordelige **verkeerswit mat, RAL 9016**, of uit 16 **voorkeurkleuren** (zie links) voor een aantrekkelijke prijs. Maar u kunt uw deur natuurlijk ook in alle andere **RAL-kleuren** krijgen. Vele signaal- en pareleffectkleuren zijn op aanvraag verkrijgbaar. Zo vindt u bij Hörmann de deur die precies bij uw huis past.

## Geef uw deur zowel buiten als binnen de kleur die u wilt

### Buiten en binnen wit

De Hörmann-voordeuren, **standaard geleverd in verkeerswit mat, RAL 9016** zijn aan de binnen- en buitenzijde voorzien van een poedercoating.

### Buiten gekleurd, binnen wit

De Hörmann-**voordeuren in de 16 voorkeurkleuren** (zie links) zijn aan de buitenkant in voorkeurkleur en aan de binnenkant standaard in verkeerswit mat, RAL 9016, voorzien van poedergrondverf.

### Buiten en binnen in een kleur naar keuze

Desgewenst is uw nieuwe voordeur verkrijgbaar **met een kleurlaag aan weerszijden**, ook verschillende combinaties zijn mogelijk, bijvoorbeeld buiten robijnrood en binnen leigrijs.

Bij aluminium deuren die lang aan de zon worden blootgesteld dienen donkere kleuren te worden vermeden. Door de warmteabsorptie van donkere kleuren kan mogelijk een doorbuiging van de deurvlugel ontstaan, waardoor de functionaliteit en de afdichting van de deur kunnen worden beïnvloed.

# U hebt het zelf in de hand

Met het design dat uw wenst

## Afgestemde buitenhandgrepen

Elke voordeur is al uitgerust met een handgreep die past bij het motief. Op verzoek kunt u veel deuren echter ook voorzien van een individuele handgreep. Vraag informatie bij uw Hörmann-dealer over de vele mogelijkheden, de levertijd en de prijs.

## Mooi gevormde binnenhandgreep

Standaard zijn alle **ThermoSafe-deuren** met de aluminium binnenhandgreep Rondo in verkeerswit mat, RAL 9016, ovengelakt, uitgerust. Optioneel zijn deze ook verkrijgbaar in roestvrij staal of in een RAL-kleur naar keuze. Ook de roestvrijstalen binnenhandgrepen Caro en Okto zijn desgewenst verkrijgbaar.

De **ThermoCarbon-deuren** zijn standaard uitgerust met de roestvrijstalen binnenhandgreep Caro.



Aluminium kruk Rondo  
in verkeerswit mat, RAL 9016



Roestvrijstalen kruk Caro



Roestvrijstalen kruk Okto

## Individuele kleurencombinaties

Bij de exclusieve ThermoCarbon-voordeurmotieven kunt u de in hetzelfde vlak liggende greeplijst en de greepkom individueel op de kleur van uw voordeur of op de kleur van de applicatie afstemmen.

### Optionele kleurencombinatie voor de motieven 300, 301, 302, 312



**Motief 300**  
in verkeerswit mat,  
RAL 9016,  
greeplijst in  
verkeerswit mat,  
RAL 9016 en  
greepkom in de  
kleur van de deur



**Motief 300**  
in voorkeurkleur  
leigrijs mat,  
RAL 7015,  
greeplijst in  
witaluminium  
RAL 9006,  
greepkom  
in voorkeurkleur  
witaluminium  
zijdeglans,  
RAL 9006



**Motief 301**  
in de Hörmann-  
kleur CH 703,  
aluminium  
applicatie in  
voorkeurkleur  
robijnrood mat,  
RAL 3003,  
greeplijst in  
voorkeurkleur  
robijnrood mat,  
RAL 3003 en  
greepkom in de  
kleur van de deur

### Optionele kleurencombinatie voor de motieven 304, 305, 306, 314



**Motief 304**  
in verkeerswit mat,  
RAL 9016,  
roestvrijstalen  
handgreep,  
greepkom  
in voorkeurkleur  
witaluminium  
zijdeglans,  
RAL 9006



**Motief 305**  
in voorkeurkleur  
leigrijs mat,  
RAL 7015,  
aluminium  
applicatie  
in voorkeurkleur  
witaluminium  
zijdeglans,  
RAL 9006,  
roestvrijstalen  
handgreep,  
greepkom in  
voorkeurkleur  
witaluminium  
zijdeglans,  
RAL 9006



**Motief 305**  
in de Hörmann-  
kleur CH 703,  
aluminium  
applicatie  
in voorkeurkleur  
witaluminium  
zijdeglans,  
RAL 9006,  
roestvrijstalen  
handgreep,  
greepkom in de  
kleur van de deur

### Optionele kleurencombinatie voor motief 308



**Motief 308**  
in verkeerswit mat,  
RAL 9016,  
greeplijst  
en greepkom  
in verkeerswit mat,  
RAL 9016



**Motief 308**  
in voorkeurkleur  
leigrijs mat,  
RAL 7015,  
greeplijst  
in witaluminium  
zijdeglans,  
RAL 9006,  
greepkom in de  
kleur van de deur



**Motief 308**  
in de Hörmann-  
kleur CH 703,  
greeplijst en  
greepkom  
in voorkeurkleur  
robijnrood mat,  
RAL 3003

# Op deze veiligheid kunt u rekenen

Hörmann-voordeuren bieden standaard hoge veiligheid voor uw huis

## Uitstekend beschermd met standaard- en extra uitrusting

Op het gebied van veiligheid kunt u vertrouwen op de hoge kwaliteit van de Hörmann-voordeuren. Alle deuren beschikken standaard over een meervoudige vergrendeling en kunnen bovendien optioneel verder worden uitgerust. De ThermoSafe- en ThermoCarbon-deuren, -zijdelen en -bovenlichten\* zijn desgewenst verkrijgbaar in de zeer inbraakwerende RC-uitrustingen.



### Gekeurde veiligheid betekent welbehagen

Goed te weten, dat de beproefde veiligheid van de Hörmann-voordeuren behouden blijft. De namen zijn wel nieuw: In plaats van „WK” voor „weerstandsklasse” staat nu de benaming „RC” voor „Resistance Class”. Daarbij zijn de eisen voor de testen nog strenger geworden. Getest wordt hoeveel tijd een potentiële inbreker nodig heeft om een huis binnen te dringen en welke gereedschappen hij daarvoor gebruikt. De zorgvuldig geteste inbraakwering wordt overigens ook door adviesinstanties van de overheid aanbevolen.



### Veiligheid zonder optische belemmeringen

Betere veiligheid betekent geenszins dat het optische aspect eronder lijdt. De optionele RC-uitvoeringen omvatten een inbraakwerende deuruitvoering, onder andere met bijzondere veiligheidsbeglazing. De extra veiligheidsuitrusting verandert niets aan het aanzicht. Dat is merkkwaliteit van Hörmann!



Optioneel voor alle ThermoCarbon-, ThermoSafe- en TopComfort-voordeuren, -zijdelen en -bovenlichten\*



Optioneel voor alle ThermoSafe- en ThermoCarbon-voordeuren, -zijdelen en -bovenlichten\*

Leverbaar vanaf de herfst van 2014



Optioneel voor alle ThermoCarbon-voordeuren

Leverbaar vanaf de winter van 2014

\* Bovenlichten alleen bij uitvoering ThermoSafe



# Veilig en comfortabel

## Automatische slotvarianten voor meer veiligheid en comfort



### Automatisch slot S5 Automatic

Voor ThermoSafe-voordeuren met een 5-voudige vergrendeling

Het schootgrendelslot met mechanische zelfvergrendeling is **optioneel zonder meerprijs** voor uw ThermoSafe-voordeur verkrijgbaar: wanneer de deur in het slot valt, schuiven de 4 schootgrendels automatisch uit en sluiten de voordeur onberispelijk af. Bovendien kan de deur met een extra grendel boven het slot worden beveiligd.

### Automatisch slot S7 Automatic

Voor ThermoCarbon-voordeuren met 7-voudige vergrendeling

Alle ThermoCarbon-voordeuren kunt u **optioneel zonder meerprijs** voorzien van een schootgrendelslot met 7 schootgrendels, die bij het sluiten van de deur automatisch uitschuiven. Bovendien kan de deur met een extra grendel boven het slot worden beveiligd.

### Automatisch slot S5 / S7 Comfort Connect

Bij het slot S5 / S7 Comfort Connect wordt de voordeur net als bij de S5 / S7 Automatic automatisch vergrendeld d.m.v. schootgrendels. Een extra elektromotor maakt het ontgrendelen van de deur mogelijk door externe bedieningselementen, zoals bijv. vingerscan, codeschakelaar of handzender (zie rechterpagina). Met de innovatieve contactstrip HOE Connect worden de stroom- en gegevenssignalen snoerloos van de deuropraming naar het deurblad verzonden. Het voordeel: geen storende kabel meer! Voor ThermoSafe-voordeuren is ook het slot S5 Comfort verkrijgbaar, waarbij de stroom- en gegevenssignalen via een kabel in de deursponning van de deuropraming naar het deurblad worden verzonden.

Het automatische slot S5 / S7 Comfort Connect is voorbereid voor aansluiting op een schakelaar resp. op een aanwezige intercom. Zo kunt u gemakkelijk met één druk op de knop, bijv. vanaf de bovenverdieping, uw voordeur openen. Daardoor is deze variant ook zeer geschikt voor meergezinswoningen.



S5 / S7 Comfort – Deur openen door één druk op de knop

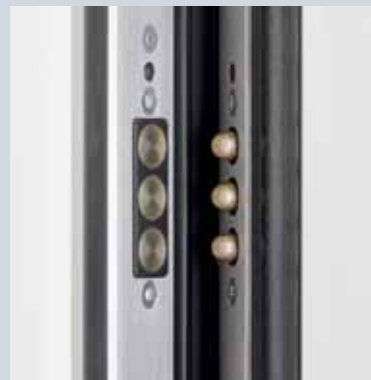

Zeer praktisch: HOE Connect

## Stapsgewijs meer bedieningscomfort

Het automatische slot S5 / S7 Comfort Connect is ook verkrijgbaar in andere comfort-uitvoeringen, waarmee u uw voordeur gemakkelijk met een vingerafdruk, het invoeren van een code of draadloos kunt ontgrendelen. Natuurlijk kunt u uw voordeur ook gewoon met de sleutel openen.

### Automatisch slot S5 / S7 Scan

Open uw voordeur met uw vingerafdruk. De vingerscanner herkent tot 100 vingerafdrukken en kan gewoon zonder computer worden geprogrammeerd.

### Automatisch slot S5 / S7 Code

Voer gewoon uw persoonlijke veiligheidscode in en open zo uw voordeur eenvoudig van buitenaf.

### Automatisch slot S5 / S7 Radio ↔ BiSecur

U opent uw voordeur comfortabel en veilig met de handzender HSE 2 BS. Het nieuw ontwikkelde en extreem veilige radiosysteem BiSecur garandeert u dat een vreemde uw radiosignaal niet kan kopiëren. Bovendien kunt u met dezelfde handzender ook uw Hörmann-garagedeur of -inrithek bedienen. De afstandsbediening S5 / S7 Radio kan ook voor de comfortpakketten S5 / S7 Scan en S5 Code extra worden geïnstalleerd.



De handzender HSE 2 BS is standaard verkrijgbaar bij ThermoSafe-voordeuren met een zwart oppervlak in hoogglans [1] of bij ThermoCarbon-voordeuren in carbon-look [2].



S5 / S7 Scan – Deur openen met behulp van een vingerafdruk



S5 / S7 Code – Deur openen door invoer van een code



S5 / S7 Radio – deur openen via BiSecur radio (afbeelding toont combinatie met automatisch slot S5 / S7 Code)



Meer informatie en meer BiSecur-radiotoebehoren vindt u in de brochure „Aandrijvingen voor garages en inrithekken”.

# Goed doordacht: luifels van Hörmann

Mooie vormgeving en bescherming onder alle weersomstandigheden

## Motief 105

Roestvrijstalen luifel,  
inclusief acrylglas,  
afmetingen 1600 x 900 mm  
(afmetingen 2000 x 1000 mm).

Zijpaneel in roestvrij staal,  
voorzien van enkel  
veiligheidsglas,  
hoogte 2000 mm,  
diepte 900 mm







### **Motief 405**

Aluminium luifel in verkeerswit RAL 9016, inclusief acrylglas, afmetingen 2000 x 1000 mm



### **Motief 505**

Aluminium luifel in verkeerswit RAL 9016, inclusief acrylglas, afmetingen 2000 x 1000 mm



### **Motief 605**

Aluminium luifel in verkeerswit RAL 9016, inclusief acrylglas, afmetingen 2000 x 1000 mm



### **Motief 605**

Aluminium luifel in de Hörmann-kleur CH 703, inclusief acrylglas, afmetingen 2000 x 1000 mm

# Hörmann: kwaliteit zonder compromissen



Hörmann KG Amshausen, Duitsland



Hörmann KG Antriebstechnik, Duitsland



Hörmann KG Brandis, Duitsland



Hörmann KG Brockhagen, Duitsland



Hörmann KG Dissen, Duitsland



Hörmann KG Eckelhausen, Duitsland



Hörmann KG Freisen, Duitsland



Hörmann KG Ichtshausen, Duitsland



Hörmann KG Werne, Duitsland



Hörmann Genk NV, België



Hörmann Alkmaar B.V., Nederland



Hörmann Legnica Sp. z o.o., Polen



Hörmann Beijing, China



Hörmann Tianjin, China



Hörmann LLC, Montgomery IL, USA



Hörmann Flexon LLC, Burgettstown PA, USA

De Hörmann-groep biedt, als enige fabrikant op de internationale markt, alle belangrijke bouwelementen uit één hand. Ze worden in hooggespecialiseerde fabrieken vervaardigd volgens de nieuwste stand van de techniek. Door het overkoepelende verkoops- en servicenet in Europa en de aanwezigheid in Amerika en China is Hörmann uw sterke internationale partner voor hoogwaardige bouwelementen. In een kwaliteit zonder compromissen.

**DEUREN VOOR GARAGES**  
**AANDRIJVINGEN**  
**DEUREN VOOR DE INDUSTRIE**  
**LAAD- EN LOSTECHNIEKEN**  
**ANDERE DEURTYPES**  
**KOZIJNEN**

[www.hormann.be](http://www.hormann.be)  
[www.hormann.nl](http://www.hormann.nl)

