



Tot
49%*
betere
warmte-isolatie

Functionele deuren voor uw woning

Thermisch onderbroken universele deur MZ Thermo65

HÖRMANN





INHOUD

6	Goede redenen om voor Hörmann te kiezen
10	Veiligheidsdeur KSI Thermo46
12	Veiligheidsdeur KSI 40
14	Universele deur MZ Thermo46 / MZ Thermo65
16	Universele deur MZ
18	Binnendeur ZK
21	Kleuren en decoroppervlakken
22	Stalen kozijnen
24	Maatoverzicht
26	Maatverhoudingen
28	Wandaansluitingen
30	Programma-overzicht

De afgebeelde kleuren en uitvoeringen zijn om druktechnische redenen niet kleurbindend.

Door de auteurswet beschermd. Gehele of gedeeltelijke nadruk is zonder onze toestemming niet toegestaan. Wijzigingen voorbehouden.

* Tot wel 49 % betere warmte-isolatie bij de MZ Thermo65 in vergelijking met een gebruikelijke universele deur

Producten titelpagina (van links naar rechts): MZ in grijswit RAL 9002, veiligheidsdeur KSI Thermo46 in antracietgrijs RAL 7016 voor buiten, binnendeur ZK in antracietgrijs RAL 7016.

◀ Multifunctionele deur D45 door de klant gelakt in antracietgrijs RAL 7016

Voor elke ruimte de juiste deur – daar voel je je gegarandeerd goed bij

Of het nu gaat om nieuwbouw of renovatie, Hörmann biedt voor elk gedeelte van uw huis de juiste deur. Veiligheidsdeuren voor de entree van kelder of garage, brandwerende deuren voor de verwarmingskelder of universele deuren voor uw hobbykamer – onze kwalitatief hoogwaardige stalen deuren zorgen ervoor, dat u zich binnen uw eigen vier muren goed en veilig voelt. Ontdek op de volgende pagina's alle voordelen en functies van onze stalen deuren en de individuele vormgevingsmogelijkheden.

De classificatie van de afzonderlijke deuren toont u in één oogopslag, welke functies de desbetreffende deur met welke waarde vervult – van uitstekend geschikt (★★★★★ / vijf sterren) tot niet geschikt (geen ster).





„Een goede naam moet men verdienen.”

August Hörmann

Helemaal in de geest van de oprichter van de onderneming ontvangt u met de naam Hörmann echte merkkwaliteit en veelomvattende productkennis. Want het familiebedrijf kijkt terug op meer dan 80 jaar ervaring als specialist van bouwelementen en ziet zichzelf vanaf de oprichting als uw partner voor nieuwbouw- en renovatiewerkzaamheden. Hörmann behoort niet voor niets tot de meest toonaangevende Europese aanbieders van deuren. Dat kan u alleen maar een goed gevoel geven bij de aankoop van uw Hörmann-deur.



1 Kwaliteitsproducten uit Duitsland

De deurconstructie wordt bij Hörmann zelf ontwikkeld en geproduceerd. Daarvoor werken onze hoogopgeleide medewerkers intensief aan nieuwe producten, permanente verdere ontwikkelingen en gedetailleerde verbeteringen. Zo ontstaan octrooien en een exclusieve marktpositie. Duurtests onder reële voorwaarden zorgen voor **geperfectioneerde serieproducten in Hörmann-kwaliteit.**



2 Deuren voor generaties

Wij zijn overtuigd van onze producten en onze kwaliteitsgarantie zonder compromissen. Daarom heeft **u veel plezier van een functionele deur van Hörmann in uw woning.**

3 Toekomst in het vizier

Hörmann loopt met het goede voorbeeld voorop. Daarom dekt de onderneming zijn **energiebehoefte voor 100% uit ecostrøm**. Tegelijkertijd worden door de introductie van een intelligent en gecertificeerd energiemanagementsysteem jaarlijks vele tonnen CO₂ bespaard. En ten slotte, maar niet minder belangrijk, biedt Hörmann producten aan voor duurzaam bouwen.

Tot
49%*
betere
warmte-isolatie



RC 2
Geteste
veiligheid



4 Tot wel 49 % betere warmte-isolatie

Wilt u voor de deuren van kelder- en zijingangen ook warmte-isolatie net als bij een voordeur? Dan zijn onze veiligheidsdeur KSI Thermo46 en de universele deuren MZ Thermo46 en MZ Thermo65 precies de juiste keus voor u: **de MZ Thermo65 overtuigt met een tot wel 49 % betere warmte-isolatie dan gebruikelijke universele deuren.** Meer informatie vindt u op de pagina's 10 / 11 resp. 14 / 15.

5 Inbraakwerende RC 2-veiligheidsuitrusting

De veiligheidsdeuren KSI 40 en KSI Thermo46 zijn **standaard verkrijgbaar met een goedgekeurde, inbraakwerende RC 2-veiligheidsuitrusting.** Dat betekent voor u een nog veiliger gevoel binnen de eigen vier muren. Voor de multifunctionele deur D45 is de uitrusting optioneel verkrijgbaar als extra functie.



6 Individuele vormgeving

Geef uw deur helemaal naar eigen wens en eigen smaak vorm. U kunt kiezen uit verschillende kleuren, decors en beglazing. Ontdek alle vormgevingsmogelijkheden op de pagina's 26 / 27.



7 Stalen omramingskozijn VarioFix

Voor het stalen VarioFix-omramingskozijn van Hörmann zijn wandtoleranties tot 20 mm vanaf nu geen probleem meer: verschillende wanddiktes bij renovaties of bij nieuwbouw worden heel eenvoudig gecompenseerd door de verstelbare siersponning. Net zo eenvoudig gemonteerd als een houten kozijn, overtuigt het stalen omramingskozijn bovendien op het gebied van duurzaamheid en design. **Een hoog weerstandsvermogen en een elegante vormgeving zonder zichtbare omvouw in combinatie met het montageprincipe van het houten kozijn wordt alleen geboden door de VarioFix.** Meer informatie over onze kozijnuitvoeringen vindt u op de pagina's 28 / 29.

KSI Thermo46, hoge veiligheid en uitstekende warmte-isolatie



De veiligheidsdeur KSI Thermo46 overtuigt met talrijke voordelen. Dankzij het thermisch onderbroken deurblad biedt de deur een uitstekende warmte-isolatie en beschikt bovendien over een inbraakwerende RC 2-veiligheidsuitrusting. Wij adviseren u deze kwaliteitsdeur als buitenafsluiting voor kelders, bijgebouwen en garages.



Inbraakbeveiliging
★ ★ ★ ★ ★
Warmte-isolatie
★ ★ ★ ★ ★
Geluidsisolatie
★ ★
Brandweerstand
Stabiliteit
★ ★ ★ ★ ★
Vormvastheid
★ ★ ★ ★ ★

Buitendeur voor

- kelders
- verwarmde bijgebouwen
- garages met toegang tot de woning

Inbouwklaar deurelement

Deurblad en kozijn thermisch onderbroken, verzinkt en gelakt in verkeerswit (vergelijkbaar met RAL 9016)

1-vleugelig

Inbraakwerend RC 2

Volgens DIN EN 1627 aan scharniertegenzijde

Warmte-isolerend

$U_D = 1,1 \text{ W}/(\text{m}^2 \cdot \text{K})$



Kleuren en decoroppervlakken

Pagina 27

Maatoverzicht

Pagina 30

Warmte-isolatie als bij een voordeur

Vandaag de dag is energiebesparing voor alle plaatsen in huis een belangrijk onderwerp. De veiligheidsdeur KSI Thermo46 biedt u een goede warmte-isolatie dankzij het thermisch onderbroken, met PU-hardschuim volgeschuimde deurblad, het thermisch onderbroken kozijn en vloerprofiel evenals de dubbele afdichtingen aan alle vier zijden. Daarmee bezit de KSI Thermo46 een warmte-isolatiewaarde die doorgaans alleen voordeuren bieden.

Veiligheid standaard

Kelder- en zijdeuren zijn vaak de zwakke punten qua veiligheid. De KSI Thermo46 biedt u ook in dit opzicht de beste uitrusting: 2 conische draaigrendels grijpen samen met 2 extra veiligheidspennen en 1 slotgrendel in de sluitplaten van het kozijn en trekken de deur stevig vast. Aan scharnierzijde maken 3 extra veiligheidspennen en 3 rolscharnieren het uittillen van de deur zo goed als onmogelijk.



De veiligheidsdeur KSI Thermo46 overtuigt met een 46 mm dik deurblad en een zeer goede warmte-isolatiewaarde van tot wel $1,1 \text{ W}/(\text{m}^2 \cdot \text{K})$.

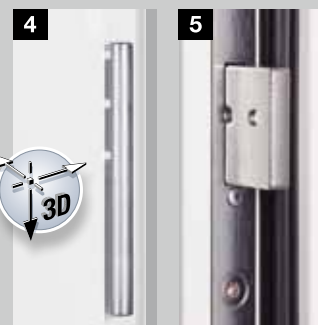

Driedimensionaal regelbare rolscharnieren voor een optimale deurfunctie

Slotgrendel voor standaard veiligheid

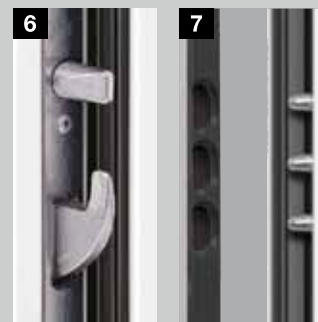

Draaigrendel met veiligheidspen

Veiligheidspennen aan scharnierzijde

* Tot wel 30 % betere warmte-isolatie in vergelijking met een gebruikelijke veiligheidsdeur

KSI 40, de beproefde klassieker voor meer veiligheid



Ingangen van kelders, bijgebouwen of garages zijn nog vaak uitgerust met oude deuren die binnen enkele seconden kunnen worden opengebroken. Denk eraan: wanneer de kelder openstaat, is ook de hele woning toegankelijk. Daarom adviseren wij voor deze zones de veiligheidsdeur KSI 40 met standaard veiligheidsuitrusting.



Inbraakbeveiliging
★ ★ ★ ★ ★
Warmte-isolatie
★ ★ ★
Geluidsisolatie
★ ★
Brandweerstand
Stabiliteit
★ ★ ★ ★ ★
Vormvastheid
★ ★ ★ ★ ★

Buitendeur voor

- kelders
- onverwarmde bijgebouwen
- vrijstaande garages

Inbouwklaar deurelement

Deurblad en kozijn, verzinkt en voorzien van poedergrondverf in verkeerswit (vergelijkbaar met RAL 9016)

1-vleugelig

Inbraakwerend RC 2

Volgens DIN EN 1627 aan scharnier- en scharniertegenzijde

Warmte-isolerend

$U_D = 1,7 \text{ W}/(\text{m}^2 \cdot \text{K})$

Geluidsisolierend

Met optionele neerdalende vloerafdichting
Rw ca. 32 dB

Klimaatklasse III

Volgens RAL-RG 426

Belastingsgroep S

Volgens RAL-RG 426



Kleuren en decoroppervlakken

Pagina 27

Maatoverzicht

Pagina 30

Stevig deurblad

De KSI 40 overtuigt met een dubbelwandig, 40 mm dik deurblad met 3-zijdige dikke opdek en aan weerszijden een stalen plaat (0,8 mm). De stabiliteit van het deurblad wordt gewaarborgd door de omlopende versterkingsomraming en de over het hele oppervlak verlijmde vulling van mineraalwol. De 3-zijdig omlopende EPDM-afdichting en de dubbele lipafdichting (incl. het halfronde aluminium drempelprofiel als onderste afsluiting) dicht de deur bovendien betrouwbaar af. Daardoor kunt u altijd op de functionaliteit en afdichting van de deur vertrouwen. Hörmann biedt u deze deur aan als compleet element met kozijn.

Hoge veiligheid

De standaard veiligheid van de KSI 40-deur zorgt ervoor dat u en uw gezin rustiger slapen: de deur beschikt over uittrek- en doorboorbeveiligd veiligheidswisselbeslag. Door de massieve stalen pennen aan scharnierzijde is het uittillen van de deur vrijwel onmogelijk. De KSI 40-deur is volgens de Europese norm DIN EN 1627 aan scharnier- en scharniertegenzijde getest en voldoet aan weerstandsklasse 2.



1,5 mm dik hoekkozijn met omlopende afdichting



3-delig scharnier (standaard)

Driedimensionaal regelbaar VX-scharnier (optioneel)



Uittrek- en doorboorbeveiligd veiligheids-wisselbeslag



Slotgrendel voor standaard veiligheid



Massieve stalen veiligheidspen aan scharnierzijde

MZ Thermo46 / MZ Thermo65, de thermisch onderbroken buitendeur met uitstekende warmte-isolatiewaarden



De universele deuren overtuigen niet alleen met hun uiterst robuuste kwaliteit. Dankzij de thermische onderbreking bieden ze een tot wel 49 % betere warmte-isolatie dan een gebruikelijke universele deur. Bovendien zijn ze verkrijgbaar met of zonder beglazing en in talrijke kleuren en decoroppervlakken.



Inbraakbeveiliging
★ ★
Warmte-isolatie
★ ★ ★ ★ ★
Geluidsisolatie
★ ★
Brandweerstand
Stabiliteit
★ ★ ★ ★ ★
Vormvastheid
★ ★ ★ ★ ★

Buitendeur voor

- kelders
- verwarmde bijgebouwen
- garages met toegang tot de woning
- werk- en hobbykamers

Inbouwklaar deurelement

Deurblad en kozijn thermisch onderbroken, verzinkt en gelakt in verkeerswit (vergelijkbaar met RAL 9016)

1-vleugelig

Warmte-isolerend

MZ Thermo65
 THP 011: $U_D = 0,87 \text{ W}/(\text{m}^2 \cdot \text{K})$
 THP 051: $U_D = 1,0 \text{ W}/(\text{m}^2 \cdot \text{K})$
 MZ Thermo46
 TPS 011: $U_D = 1,1 \text{ W}/(\text{m}^2 \cdot \text{K})$
 TPS 021: $U_D = 1,4 \text{ W}/(\text{m}^2 \cdot \text{K})$
 TPS 051: $U_D = 1,6 \text{ W}/(\text{m}^2 \cdot \text{K})$

Beglazing TPS 021/ 051

2-voudige thermische beglazing (24 mm) met een U-waarde van max. ca. $1,4 \text{ W}/(\text{m}^2 \cdot \text{K})$, met kunststof glasomraming



Kleuren en decoroppervlakken Pagina 27
Maatoverzicht Pagina 30

Warmte-isolatie op hoog niveau

Met de universele deuren MZ Thermo46 / MZ Thermo65 verkleint u uw warmteverliezen blijvend. Het deurblad met PU-hardschuimvulling, het kozijn en het vloerprofiel zijn thermisch onderbroken. Samen met de dubbele omlopende afdichtingen aan alle vier de zijden is de deur uitstekend afgedicht en biedt u een tot wel 49 % betere warmte-isolatie dan een gebruikelijke universele deur.

Stabiliteit en functionaliteit

Met het volledig opgevulde deurblad is de MZ Thermo46 / MZ Thermo65 uiterst stabiel en robuust. Dankzij de driedimensionaal regelbare rolscharnieren kan de deur optimaal worden afgesteld.

Met of zonder beglazing

Om ervoor te zorgen dat u bijvoorbeeld kunt profiteren van daglicht in uw werk- of hobbykamer, is de MZ Thermo46 desgewenst ook verkrijgbaar met beglazing. Ook de variant met beglazing onderscheidt zich dankzij de 2-voudige thermische beglazing met veiligheidsglas aan de binnen- en buitenkant door een hoge warmte-isolatie.



De universele deur MZ Thermo65 biedt met een 65 mm dik deurblad en een zeer hoge U_D -waarde van tot wel $0,87 \text{ W}/(\text{m}^2 \cdot \text{K})$ een eersteklas warmte-isolatie.



De universele deur MZ Thermo46 onderscheidt zich door een 46 mm dik deurblad en een warmte-isolatiewaarde van tot wel $1,1 \text{ W}/(\text{m}^2 \cdot \text{K})$.



Glasomraming Roundstyle bij de TPS 021



Glasomraming Profilstyle bij de TPS 051

U kunt kiezen uit 3 motieven: met volledig glad deurblad of voorzien van beglazing.



THP 011 / TPS 011



TPS 021



THP 051 / TPS 051

* Tot wel 49 % betere warmte-isolatie in vergelijking met een gebruikelijke universele deur

MZ, de stabiele en voordelige binnen- en buitendeur

Deze universele deur, die zich gedurende meer dan vier decennia heeft bewezen, is stabiel, slijtvast en weerbestendig en is daardoor zeer geschikt voor toepassingen binnen en buiten. De MZ is verkrijgbaar in een een- of tweevleugelige uitvoering en desgewenst ook met beglazing.



Inbraakbeveiliging
★ ★
Warmte-isolatie
★ ★ ★
Geluidsisolatie
★ ★
Brandweerstand
Stabiliteit
★ ★ ★ ★ ★
Vormvastheid
★ ★ ★ ★ ★

Binnen- en buitendeur voor

- onverwarmde bijgebouwen
- gereedschapsbergingen
- opslagruimtes

Inbouwklare deurelement

Deurblad en kozijn, verzinkt en voorzien van poedergrondverf in grijswit (vergelijkbaar met RAL 9002)

1- of 2-vleugelig

Links / rechts bruikbaar (met hoekkozijn)

Warmte-isolerend

$U_D = 1,7 \text{ W}/(\text{m}^2 \cdot \text{K})^*$

Geluidsisolerend

Rw ca. 39 dB*

Mogelijke extra functies:

T30 brandwerend*

Als brandwerende deur H8-5 tot deurmaat 1000 x 2125 mm (zie pagina 18)

* Bij deuren zonder beglazing en met hoekkozijn

Stabiliteit voor u

Het inbouwklare deurelement met het dubbelwandige, 45 mm dikke deurblad met 2-zijdige opdek en een plaatdikte van 0,9 mm, voorzien van een mineraalwolvulling en stalen versterking, is uiterst robuust. De deur biedt een hoge veiligheid door 2 massief stalen veiligheidspenen. Het 2 mm dikke hoekkozijn met omlopende EPDM-afdichting houdt de deur goed afgedicht en is bovendien voorzien van een onderste, eenvoudig verwijderbaar aanslagprofiel. Desgewenst is de deur ook leverbaar met blokkozijn en 3-zijdige EPDM-afdichting.



2 mm dik hoekkozijn met omlopende afdichting

Meer licht door beglazing

Hörmann biedt u de universele deur MZ ook aan met beglazing, die om veiligheidsredenen zeer smal gehouden is. Daarmee profiteert u binnenshuis van het daglicht. Standaard verkrijgbaar is draadglas 7 mm, desgewenst ook isolerend draadglas 20 mm met een doorkijk van 230 x 1360 mm. De glasomraming is standaard in aluminium natuurkleur met glaslijsten aan scharnierzijde gemonteerd. Optioneel, bijv. bij naar binnen openende deuren, is de glasomraming ook verkrijgbaar met glaslijsten aan scharnierzijde.



Rechthoekige beglazing (optioneel)



Ronde beglazing (optioneel)



Beglazing afbeelding 5 (optioneel)



ZK, de onverslijtbare en voordelige deur

ZK-deuren bewijzen hun betrouwbaarheid al vele jaren als robuuste deuren voor binnenshuis, van kelder tot zolder. De ZK-deur vervormt niet en is met zijn hoogwaardige oppervlak zeer slijtvast, ongevoelig voor vlekken en daardoor gemakkelijk te reinigen. Dat is betrouwbare kwaliteit – voor een gunstige prijs.



Inbraakbeveiliging

Warmte-isolatie

★ ★

Geluidsisolatie

Brandweerstand

Stabiliteit

★ ★ ★ ★

Vormvastheid

★ ★ ★ ★ ★

Binnendeur voor

- kelderruimtes
- kinderkamers
- toegang tot niet-verbouwde zolders

Deurblad of afzonderlijk inbouwklaar deurelement

Deurblad en kozijn, verzinkt en gelakt in verkeerswit (vergelijkbaar met RAL 9016)

1- of 2-vleugelig

Warmte-isolerend

$U_D = 2,1 \text{ W}/(\text{m}^2 \cdot \text{K})^*$

Geluidsisolierend

Rw ca. 25 dB*

Klimaatklasse III

Volgens RAL-RG 426

Belastinggroep S

Volgens RAL-RG 426

* Bij deuren zonder beglazing en met hoekkozijn

Stevig deurblad

Het dubbelwandige, 40 mm dikke deurblad met 3-zijdige dikke opdek bestaat uit verzinkte stalen plaat (0,6 mm) en een over het volledige oppervlak verlijmde honingraatvulling is daarmee zeer vormvast en robuust.

Standaard goed uitgerust

De ZK-binnendeur is standaard verkrijgbaar met ingebouwd slot en glansverzinkte scharnierbovendelen V 0020, stevig vastgeschroefd in versterkingen die in het deurblad zijn aangebracht. De ZK-deur wordt zonder krukapparatuur geleverd.

Enkel als deurblad of inbouwklaar met kozijn

De ZK-binnendeur wordt geheel naar wens alleen als deurblad of als inbouwklaar deurelement geleverd, d.w.z. compleet met krukapparatuur en speciaal hoekkozijn in verkeerswit.

Licht en zacht sluitend

De deur beschikt over een insteek-wisselgarnituur volgens DIN 18251 klasse 3, met uitsparing voor een profielcilinder (doornmaat 55 mm). Standaard uitgerust met een kunststof dagschoot en stalen grendel, dag-/nachtslot en sleutel, desgewenst ook met profielcilinder, sluit de ZK-deur aangenaam zacht en stil.

Flexibel in de montage

Door de hoogtecompensatie en de mogelijkheid het oppervlak zelf vorm te geven, zijn de ZK-deuren zeer geschikt voor renovatie, in alle vertrekken, van de kelder tot de zolder. De deur kan ook flexibel in bestaande standaardkozijnen en alle stalen kozijnen van Hörmann (voorbereid voor scharnieren uit de serie V 8000) worden geplaatst.

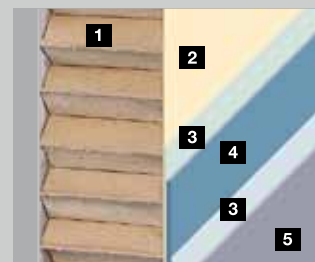

- 1 Honingraatvulling
- 2 Lijm
- 3 Zinklaag
- 4 Staal
- 5 Poedergrondverf / folielaag



Het vlakke, zijdematte deuroppervlak kunt u naar eigen wens vormgeven.



Het deurblad kan onderaan worden ingekort. Door deze hoogtecompensatie tot 20 mm past de deur bij elke renovatie.

Extra uitrustingen Pagina 20



Kleuren en decoroppervlakken Pagina 27

Maatoverzicht Pagina 30

Uitrustingen zorgen voor een bijzonder accent

Beglazingsvormen voor ZK-binnendeur



Ronde beglazing
Ø 300 of 400 mm, roestvrij staal geborsteld



Beglazing afb. 5
Geanodiseerd aluminium natuurkleur (E6 / EV 1)



Beglazing afb. 6
Geanodiseerd aluminium natuurkleur (E6 / EV 1)



Beglazing afb. 7
Geanodiseerd aluminium natuurkleur (E6 / EV 1)



Beglazing afb. 8
Geanodiseerd aluminium natuurkleur (E6 / EV 1)



Masterpoint



Mastercarré



Masterligne

Het glas in de deur

Alle ZK-deuren zijn optioneel leverbaar met beglazing in de afgebeelde structuren: als helder figuurdraadglas 7 mm, enkel of gelaagd veiligheidsglas 6 mm.

Wanneer de beglazing door de klant wordt aangebracht, moet de ruitdikte 4 tot 6 mm bedragen. Het glas voor de ronde beglazing wordt altijd in de fabriek aangebracht

Extra uitrustingen voor ZK-binnendeur



Kunststof ventilatioerooster (455 x 90 mm)



Deurspion met groothoek

Krukgarnituren voor ZK-binnendeur in verschillende vormen en oppervlakken



Zwarte of witte kunststof

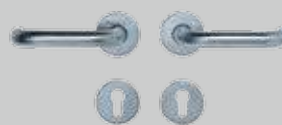

Roestvrij staal



Aluminium

Wij vervullen al uw wensen

Voorkeurkleuren*

Stalen deuren van Hörmann zijn verkrijgbaar in 16 voordelige voorkeurkleuren evenals in alle kleuren volgens de RAL-kleurenkaart. De oppervlakken zijn voorzien van hoogwaardige poedergrondverf (bij buitendeuren gelakt), bieden daardoor een hoge weerstand tegen invloeden van buitenaf en zijn praktisch onverslijtbaar.

Alle kleurgegevens vergelijkbaar met de RAL-kleur



RAL-kleur naar keuze

Desgewenst zijn de veiligheidsdeur KSI 40 en de binnendeur ZK verkrijgbaar in alle kleuren van de RAL-kleurenkaart.

Decors*

Voor een natuurlijk resp. exclusief uiterlijk van de deur leveren wij hoogwaardige decors in 7 detailgetrouwe houtlooks evenals het zeer elegante decor Titan Metallic CH 703.

De afgebeelde kleuren en uitvoeringen zijn om druktechnische redenen niet kleurbindend. Deuren met een donker oppervlak mogen niet naar de zon gericht zijn, omdat de grotere materiaaluitzetting het functioneren van de deur kan beperken.

* Behalve voor MZ, H8-5, D45

**Behalve voor KSI 40, MZ, H8-5, D45, ZK



Grijsaluminium** RAL 9007

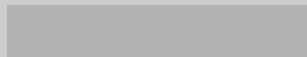

Witaluminium RAL 9006

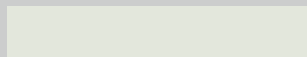

Grijswit** RAL 9002

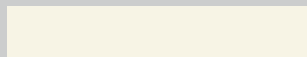

Crèmewit** RAL 9001

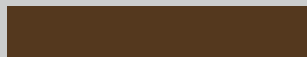

Terrabruin RAL 8028

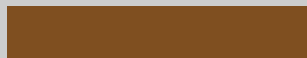

Leembuin RAL 8003



Venstergrijs RAL 7040

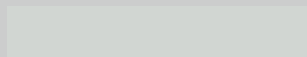

Lichtgrijs RAL 7035



Golden Oak

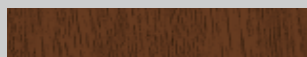

Dark Oak



Night Oak



WinchesterOak (alleen MZ Thermo46 / MZ Thermo65 / KSI Thermo46)

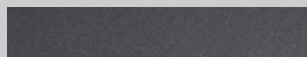

Titan Metallic CH 703 (alleen MZ Thermo46 / MZ Thermo65 / KSI Thermo46)

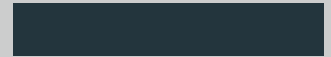

Antracietgrijs RAL 7016

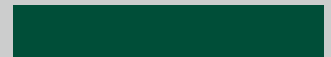

Mosgroen RAL 6005



Duifblauw RAL 5014

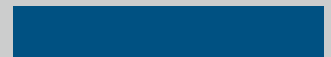

Gentiaanblauw* RAL 5010



Purperrood RAL 3004



Robijnrood RAL 3003



Vuurrood** RAL 3000

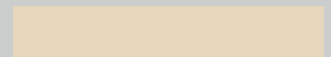

Licht ivoorkleurig RAL 1015

Alleen voor binnendeuren

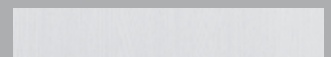

Wit essen



Licht eiken



Beuken

De beproefde en voordelige kozijnen

Stalen kozijnen van Hörmann zijn zeer robuust en kunnen vaak tegen een „stootje” met een kinderloopwagen of een botsing met een hard voorwerp. Het verzinkte oppervlak voorzien van grondverf kan individueel worden gelakt en zo perfect op het uiterlijk van de geplaatste stalen of houten deuren worden afgestemd. Desgewenst zijn de kozijnen ook verkrijgbaar met een hoogwaardige gepoedercoate afwerklaag in alle RAL-kleuren.



Productgegevens

Hoek- en muuromvattende kozijnen voor 40 mm dikke deurbladen met opdek

Standaardkozijnen geschikt voor inbouw, verzinkt met poedergrondlaag in lichtgrijs (vergelijkbaar met RAL 7035)

Uitvoeringen

- inbouwklaar gelast
- steek-schroefbaar

Montage in

- metselwerk
- scheidingswand

Hoek- of muuromvattend kozijn

Waar moet uw binnendeur worden geplaatst? Daarop wordt de keuze van het kozijn afgestemd. Voor metselwerk, bijvoorbeeld in de kelder, volstaat een voordelig hoekkozijn. Voor het interieur adviseren wij het muuromvattende kozijn. Voor kozijnen in scheidingswanden moeten altijd muuromvattende kozijnen worden gebruikt. Deze zijn ideaal voor een droge verbouwing van de zolder.

Gelast of steek-schroefbaar

Alle Hörmann-standaardkozijnen voor metselwerk en scheidingswanden zijn inbouwklaar gelast of steek-schroefbaar verkrijgbaar – praktisch verpakt voor transport met een personenauto – en uitstekend voorbereid voor een eenvoudige doe-het-zelfmontage.

Diversiteit is onze kracht

Wij hebben alle kozijnen voor u, bijvoorbeeld deur-, raam- of doorgangkozijnen van de ene ruimte naar de andere. Ook segment-, rond- of steekbogen evenals combinaties met zijdeel en bovenlicht zijn mogelijk. Alle kozijnen zijn eveneens verkrijgbaar als uitvoering met een definitieve laklaag in elke RAL-kleur of zeer elegant in roestvrij staal. Wij adviseren u graag.

Flexibel, duurzaam, fraai gevormd: VarioFix-kozijn

Voor het stalen VarioFix-omramingskozijn van Hörmann zijn wandtoleranties tot 20 mm vanaf nu geen probleem meer: verschillende wanddiktes bij renovaties of bij nieuwbouw worden gecompenseerd door de verstelbare siersponning. Net zo eenvoudig gemonteerd als een houten kozijn, overtuigt het stalen omramingskozijn bovendien op het gebied van duurzaamheid en design. Een hoog weerstandsvermogen en een elegante vormgeving in combinatie met het montageprincipe van het houten kozijn wordt alleen door de VarioFix geboden.

Afbeelding hieronder:

schuifdeurkozijn voor in de wand lopende glazen en houten deuren.



Hoek- en muuromvattende kozijnen



Steek-schroefbaar kozijn



Muuromvattend VarioFix-kozijn



Standaardmaten	Buitendeuren				Binnendeuren
	Veiligheidsdeur		Universele deur		Binnendeur
	KSI Thermo46	KSI 40	MZ Thermo46 / MZ Thermo65	MZ	ZK
Deuren 1-vleugelig					
750 × 875					
800 × 800					
875 × 875					
875 × 1000					
875 × 1250					
875 × 2000	●		●		
875 × 2125	●		●		
625 × 2000					●
750 × 1750				●	
750 × 1875				●	●
750 × 2000		●		●	●
750 × 2125		●			●
800 × 1800				●	
800 × 1875				●	
800 × 2000				●	
875 × 1750				●	
875 × 1800				●	
875 × 1875		●		●	●
875 × 2000		●		●	●
875 × 2125		●		●	●
1000 × 1875		●		●	●
1000 × 2000	●	●	●	●	●
1000 × 2100	●		●		
1000 × 2125	●	●	●	●	●
1100 × 2100	●		●		
1125 × 2000					
1125 × 2125				●	●
1250 × 2000				●	●
1250 × 2125				●	●
Deuren 2-vleugelig					
1500 × 2000				●	●
1500 × 2125					●
1750 × 2000				●	●
1750 × 2125					●
2000 × 2000				●	●
2000 × 2125				●	●
2125 × 2125					
2250 × 2250					

Gelieve bij bestelling de draairichting van de deur op te geven



DIN links



DIN rechts



Doorgangsvleugel DIN links



Doorgangsvleugel DIN rechts

Niet-standaardmaten	Buitendeuren					
Bestelmaat (bouwrichtmaat)	Veiligheidsdeur			Universele deur		
	KSI Thermo46	KSI 40	MZ Thermo46 / MZ Thermo65			MZ
			TPS 011 / THP 011	TPS 021	TPS 051 / THP 051	
Deuren 1-vleugelig						
Breedte	832 – 1250	625 – 1250	700 – 1250	700 – 1250	875 – 1250	625 – 1250
Hoogte	1875 – 2250	1700 – 2250	1750 – 2250	1875 – 2250	1875 – 2250	1570 – 2134
Deuren 2-vleugelig						
Breedte						1250 – 2250
Hoogte						1570 – 2134

Niet-standaardmaten	Binnendeuren
Bestelmaat (bouwrichtmaat)	Binnendeur
	ZK
Deuren 1-vleugelig	
Breedte	500 – 1250
Hoogte	1500 – 2250
Deuren 2-vleugelig	
Breedte	1500 – 2500
Hoogte	1500 – 2250

Kozijnen	Hoekkozijn	Muuromvattend kozijn
Bestelmaat (bouwrichtmaat)		
625 × 2000	●	●
750 × 2000	●	●
875 × 2000	●	●
1000 × 2000	●	●
625 × 2125	●	●
750 × 2125	●	●
875 × 2125	●	●
1000 × 2125	●	●

Muuromvattend kozijn	Metselwerk	Scheidingswand	Gipsplaten
Muurdiktes			
75		●	
80	●		●
100	●	●	●
125		●	
130	●		
145	●		
150		●	
160	●		
180	●		
205	●		
270	●		
290	●		
330	●		

Universele deuren MZ Thermo46 / MZ Thermo65, veiligheidsdeur KSI Thermo46

Verticale doorsnede

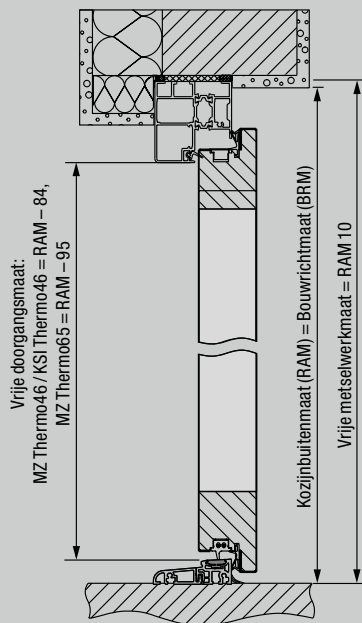

Horizontale doorsnede

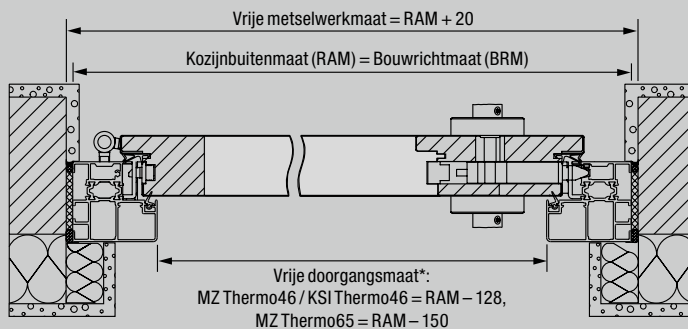

* De vrije doorgangsbreedte bij een openingshoek van 90° wordt 2 mm kleiner, zonder rekening te houden met handgrepen en krukken.

Montagevarianten

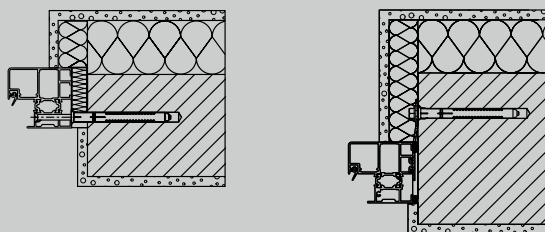

Blokkozijn
Inbouw in metselwerk
Plugmontage

Blokkozijn
Ankermontage

Veiligheidsdeur KSI 40

Verticale doorsnede

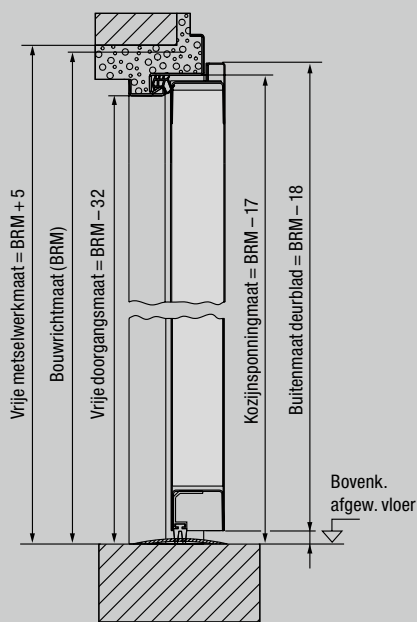

Horizontale doorsnede

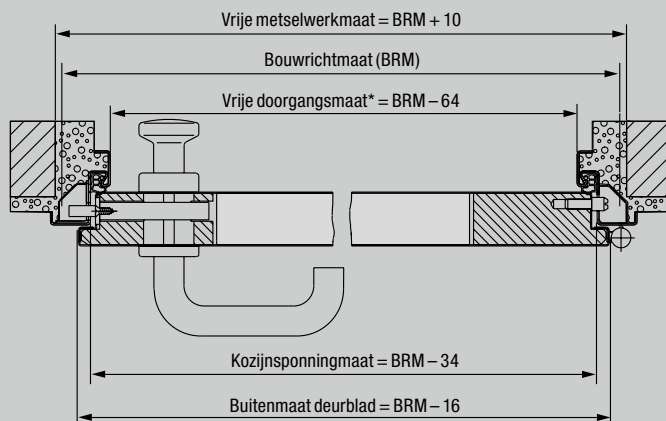

* De vrije doorgangsbreedte bij een openingshoek van 90° wordt 2 mm kleiner, zonder rekening te houden met handgrepen en krukken.

Montagevarianten

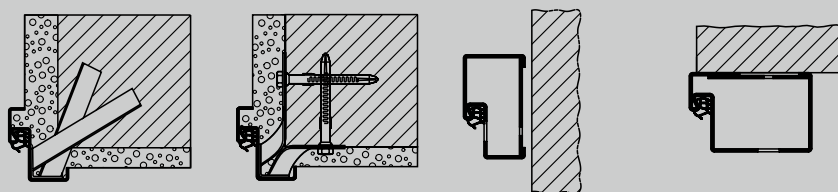

Inbouw met
muurankers

Inbouw met
plugankers

Blokkozijn voor inbouw
in de dagopening
(profiel 21101)

Blokkozijn voor montage
op de wand (profiel 006)
(getest aan
scharniergezichte)

Universele deur MZ

Verticale doorsnede

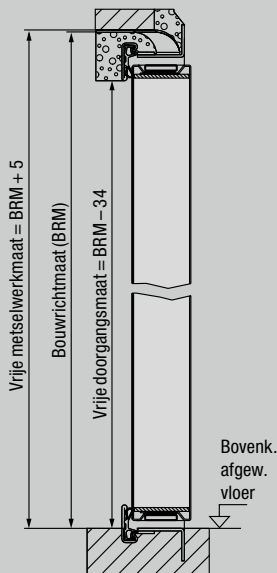

Horizontale doorsnede

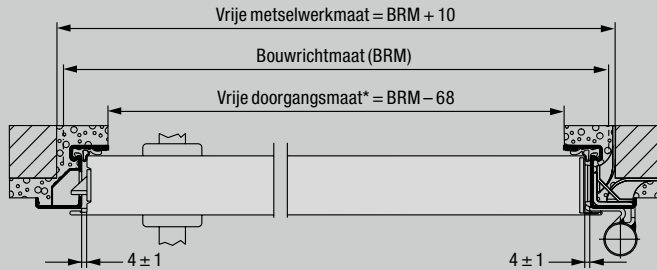

* De vrije doorgangsbreedte bij een openingshoek van 90° wordt 25 mm kleiner, zonder rekening te houden met handgrepen en krukken.

Montagevarianten

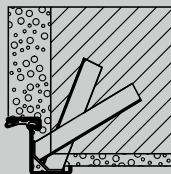

Inbouw met muurankers

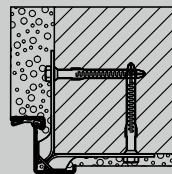

Inbouw met plugankers

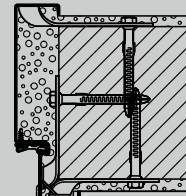

Hoek- en tegenkozijn
Inbouw met plugankers

Multifunctionele deur D45

Verticale doorsnede

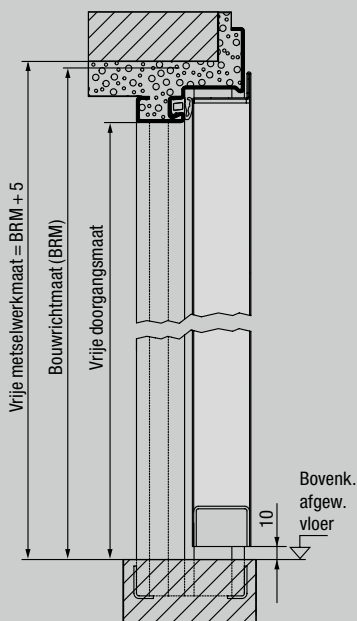

Horizontale doorsnede

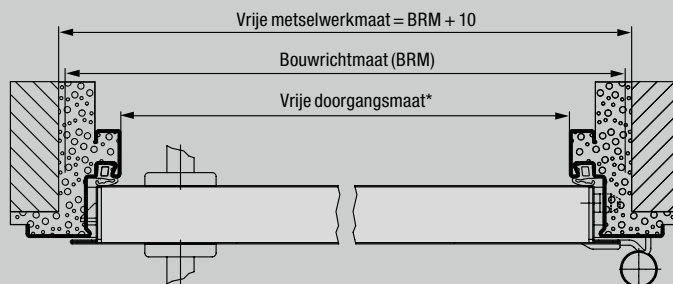

* De vrije doorgangsbreedte bij een openingshoek van 90° wordt 93 mm kleiner, zonder rekening te houden met handgrepen en krukken.

Montagevarianten

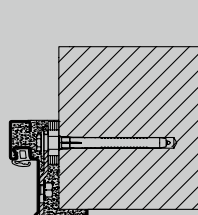

Hoekkozijn met verdoken plugmontage

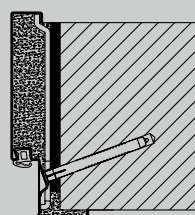

Muuromvattend kozijn
Diagonale bevestiging tot muurdikte 175

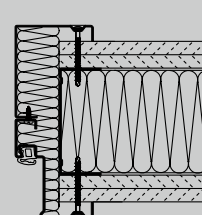

Hoek- en tegenkozijn
Schroefmontage

Voor deze deur is een groot aantal andere kozijnnitvoeringen verkrijgbaar. Informeer u bij uw Hörmann-dealer.

Hoekkozijn DIN 18111
voor metselwerk

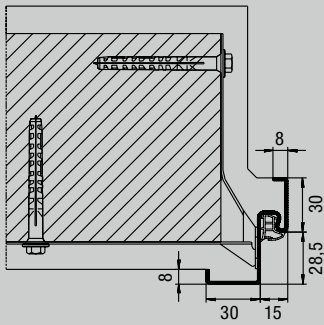

Profiel 11100

Muuromvattend kozijn
DIN 18111 voor metselwerk

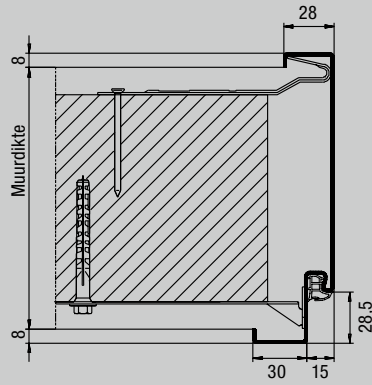

Profiel 21100

Muuromvattend kozijn B 45
voor gipsplaten

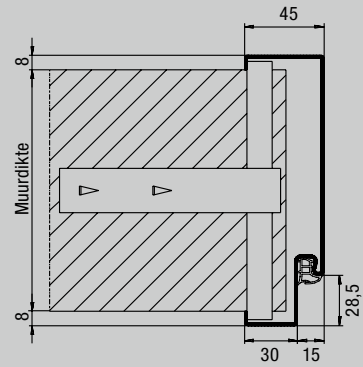

Profiel 21101

Muuromvattend kozijn voor
scheidingswanden

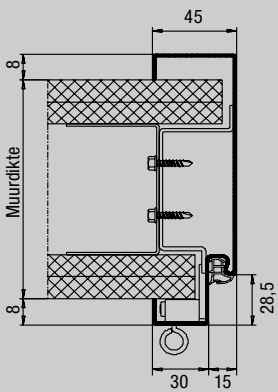

Profiel 21120

Muuromvattend snelbouwkozijn voor scheidingswanden
3-delig voor inbouw achteraf

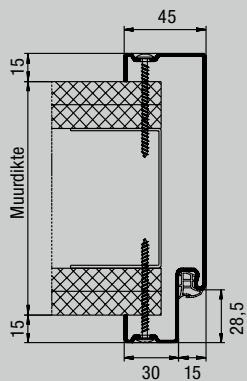

Profiel 21120
Spiegelschroefbevestiging

2-delig muuromvattend kozijn
voor scheidingswanden
voor inbouw achteraf

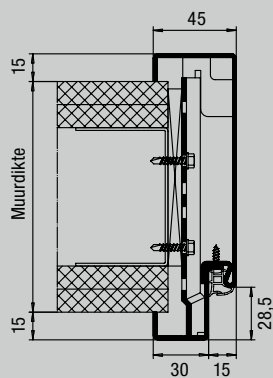

Profiel 21180
met opdek

Stalen omramingskozijn
Variofix voor alle
wandconstructietypes
voor inbouw achteraf

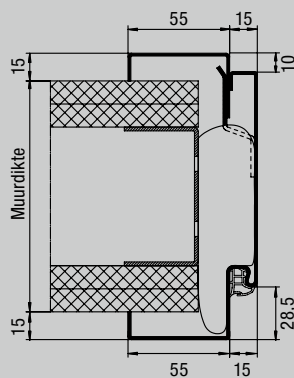

Profiel 31103
met opdek



Beleef Hörmann- kwaliteit bij nieuwbouw en renovatie

Met Hörmann kunt u heel gemakkelijk plannen. Zorgvuldig op elkaar afgestemde oplossingen bieden u voor elk bereik in de woningbouw topproducten met een hoge functionaliteit.

- **Garagedeuren**

Optimaal afgestemd op uw persoonlijke bouwstijl: kantel- of sectionaaldeuren uit staal of hout.

- **Aandrijvingen voor (garage)deuren**

Geniet van hoog comfort en inbraakwerende veiligheid met aandrijvingen voor garagedeuren en inrithekken van Hörmann. Met de Hörmann-deuraandrijvingen kunt u ook in uw woonruimten profiteren van dit comfort.

- **Voordeuren**

Voor elke behoefte en elke eis vindt u het gewenste deurmotief in ons uitgebreid assortiment van stalen en aluminium voordeuren.

- **Stalen deuren**

De degelijke deuren voor alle ruimtes in uw woning, van kelder tot zolder.

- **Kozijnen**

Kies uit het omvangrijke assortiment voor nieuwbouw, uitbreiding of renovatie.



Garagedeuren en aandrijvingen voor garagedeuren en inrithekken



Voordeuren



Stalen deuren

Hörmann: kwaliteit zonder compromissen



Hörmann KG Amshausen, Duitsland



Hörmann KG Antriebstechnik, Duitsland



Hörmann KG Brandis, Duitsland



Hörmann KG Brockhagen, Duitsland



Hörmann KG Dissen, Duitsland



Hörmann KG Eckelhausen, Duitsland



Hörmann KG Freisen, Duitsland



Hörmann KG Ichtershausen, Duitsland



Hörmann KG Werne, Duitsland



Hörmann Alkmaar B.V., Nederland



Hörmann Legnica Sp. z o.o., Polen



Hörmann Beijing, China



Hörmann Tianjin, China



Hörmann LLC, Montgomery IL, USA



Hörmann Flexon LLC, Burgettstown PA, USA



Shakti Hörmann Pvt. Ltd., India

De Hörmann-groep biedt, als enige fabrikant op de internationale markt, alle belangrijke bouwelementen uit één hand. Ze worden in hooggespecialiseerde fabrieken vervaardigd volgens de nieuwste stand van de techniek. Door het overkoepelende verkoop- en servicenet in Europa en de aanwezigheid in Amerika en Azië is Hörmann uw sterke internationale partner voor hoogwaardige bouwelementen. In een kwaliteit zonder compromissen.

DEUREN VOOR GARAGES
AANDRIJVINGEN
DEUREN VOOR DE INDUSTRIE
LAAD- EN LOSTECHNIEKEN
ANDERE DEURTYPES
KOZIJNEN

www.hormann.be
www.hormann.nl

HÖRMANN